

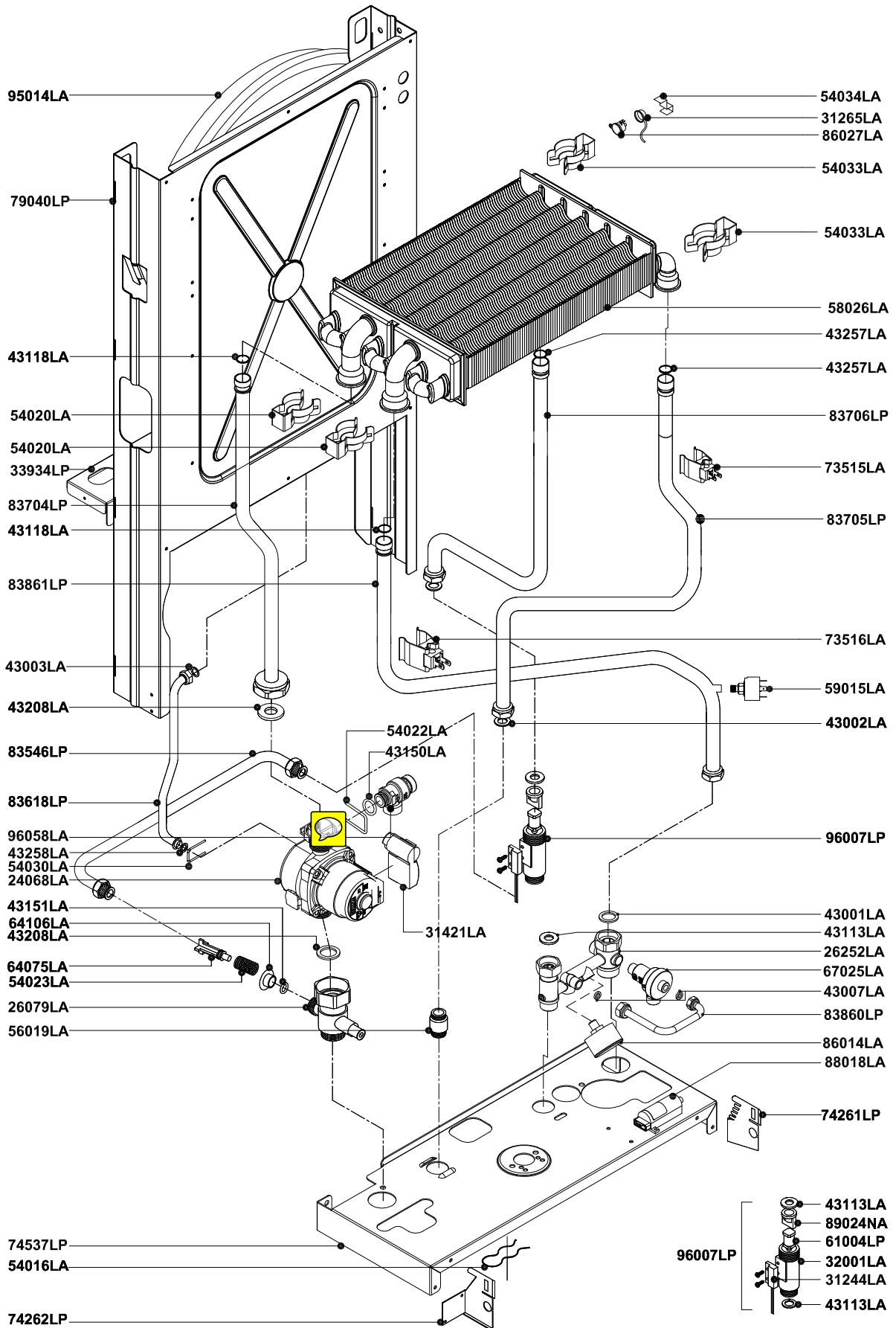

Pos.	Code	Description:		U.M.	Q.Tè	
	Object / Description: VUE ECLATEE CHAUDIERE MURALE INSTANTANEE HABILLAGE EXTERIEUR ET CHASSIS		Date:	22.09.09	P041A311E101 Methane	
	Description:		Echelle:	—	P041B311E101 G.P.L.	
	mod. DMC 24		Boureau:	tecnico		Gaz de ville
	CHAMBRE OUVERTE - ALLUMAGE ELECTRONIQUE		Dessiné par:			Aire propan
			Contrôlé par:			Fioul
			Approuvé par:		Fiche n.: B0635_FC2	

LES DONNEES TECHNIQUES ET LES DIMENSIONS NE NOUS ENGAGENT NI L'EMENT, PAR ALLEURS NOTRE SOCIETE SE RESERVE LE DROIT D'APPORTER DES MODIFICATIONS SANS PREAVIS. NOUS DECLINONS EGALEMENT TOUTE RESPONSABILITE POUR LES INEXACTITUDES EVENTUELLES CONTENUES DANS C. TOUS LES DROITS SONT RESERVES. AUCUNE PARTIE DE CE DOCUMENT NE PEUT ETRE REPRODUITE, MEMORISEE DANS DES SYSTEMES D'ARCHIVAGE OU TRANSMISEE SANS TOUTE FORME OU MOYEN ELECTRONIQUE, MECANIQUE, DE PHOTOCOPIAGE, ENREGISTREMENT OU AUTRES SANS AUTORISATION PREAL.

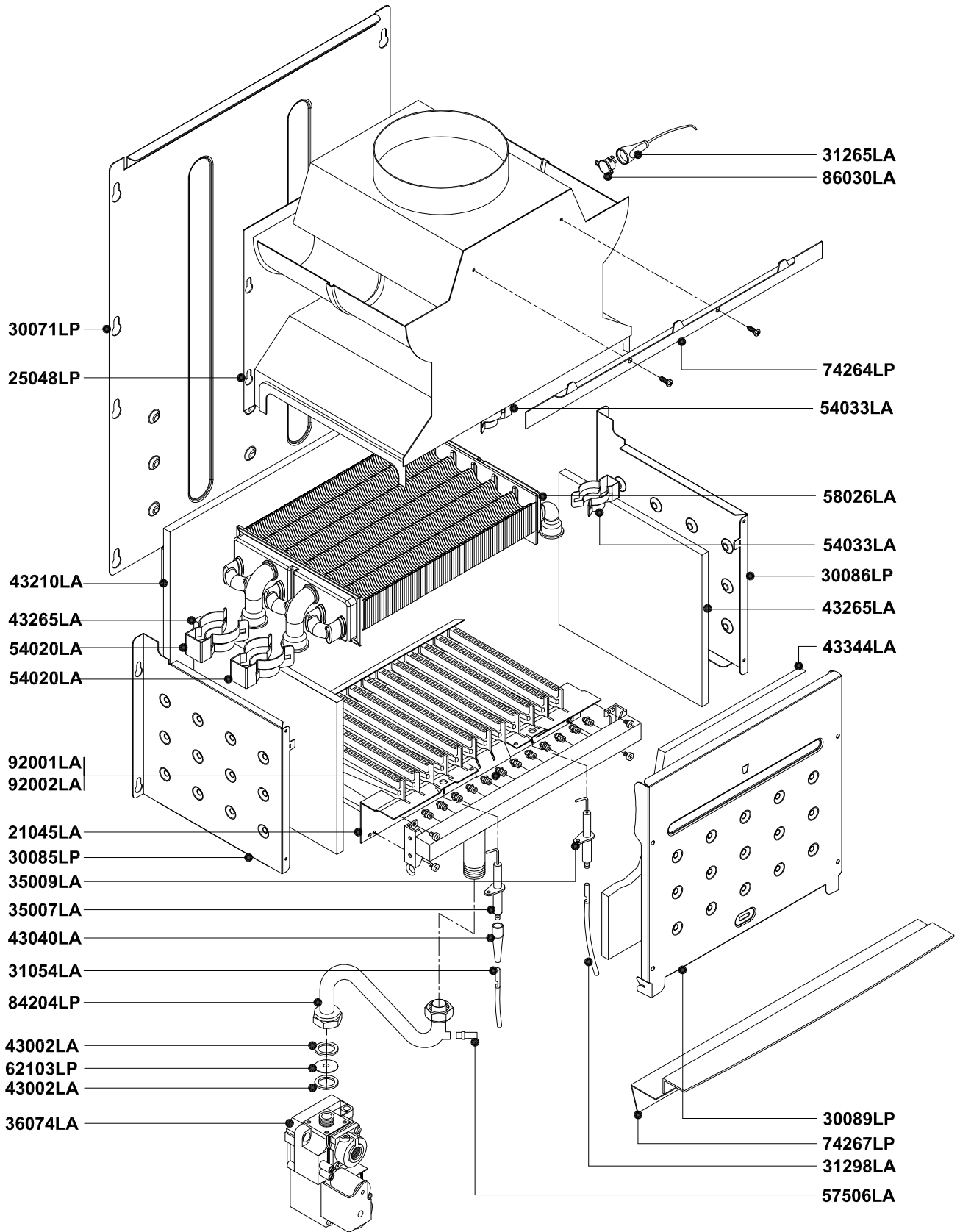

Pos.	Code	Description:	U.M.	Q.Tè
		Object / Description: VUE ECLATEE CHAUDIERE MURALE INSTANTANEE CIRCUIT HYDRAULIQUE	Date: 22.09.09	P041A311E101 Methane
		Description: mod. DMC 24 CHAMBRE OUVERTE - ALLUMAGE ELECTRONIQUE	Echelle: —	P041B311E101 G.P.L.
			Boureau: tecnico	Gaz de ville
			Dessiné par:	Aire propan
			Contrôlé par:	Fioul
			Approuvé par:	
			Code n.:	
			Fiche n.:	B0636_FC2



Pos.	Code	Description:	U.M.	Q.Tè	
	Object / Description:		Date: 22.09.09	P041A311E101 Methane	
	VUE ECLATEE CHAUDIERE MURALE INSTANTANEE CIRCUIT THERMIQUE		Echelle: —	P041B311E101 G.P.L.	
	Description:		Bureau: tecnico		Gaz de ville
	mod. DMC 24 CHAMBRE OUVERTE - ALLUMAGE ELECTRONIQUE		Dessiné par:		Aire propan
			Contrôlé par:		Fioul
			Approuvé par:	Fiche n.: B0637_FC2	

LES DONNEES TECHNIQUES ET LES DIMENSIONS NE NOUS ENGAGENT NI L'UN NI L'AUTRE. PAR AILLEURS NOTRE SOCIETE SE RESERVE LE DROIT D'APPORTER DES MODIFICATIONS SANS PREAVIS. NOUS DECLINONS EGALEMENT TOUTE RESPONSABILITE POUR LES INEXACTITUDES EVENTUELLES CONTENUES DANS C. TOUS LES DROITS SONT RESERVES. AUCUNE PARTIE DE CE DOCUMENT NE PEUT ETRE REPRODUITE, MEMBRÉE DANS DES SYSTEMES D'ARCHIVAGE OU TRANSMISE SANS TOUTE FORME OU MOYEN ELECTRONIQUE, MECANIQUE, DE PHOTOCOPIAGE, ENREGISTREMENT OU AUTRES SANS AUTORISATION PREAL.

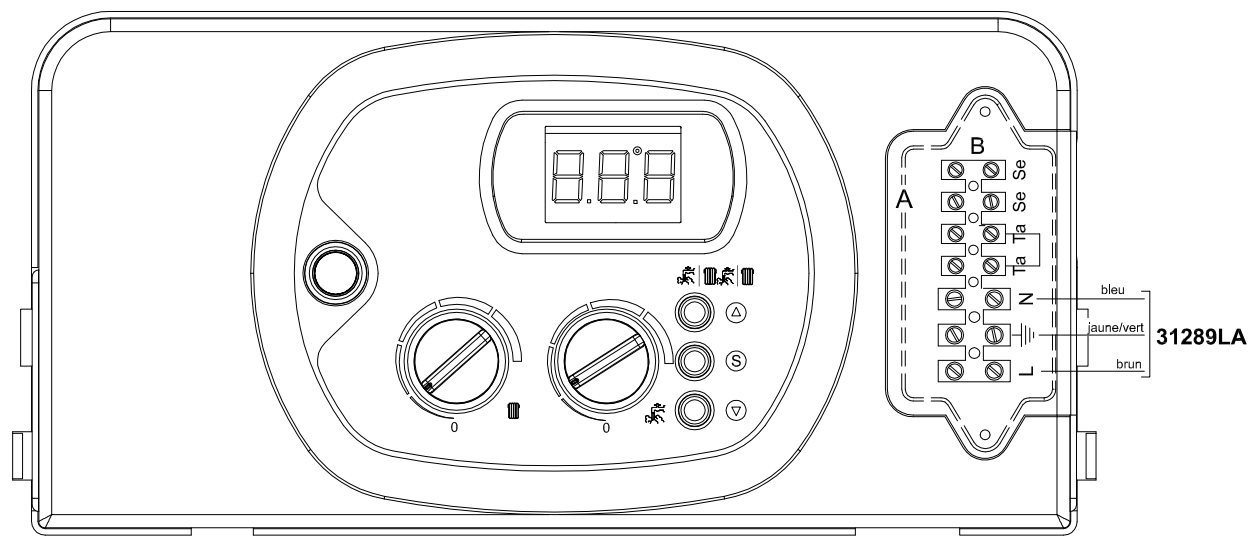
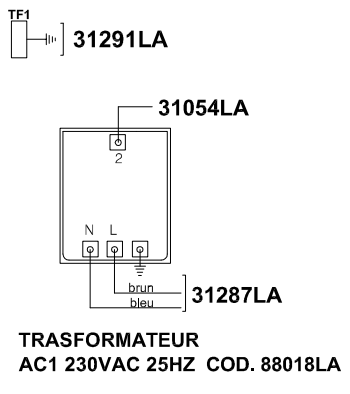
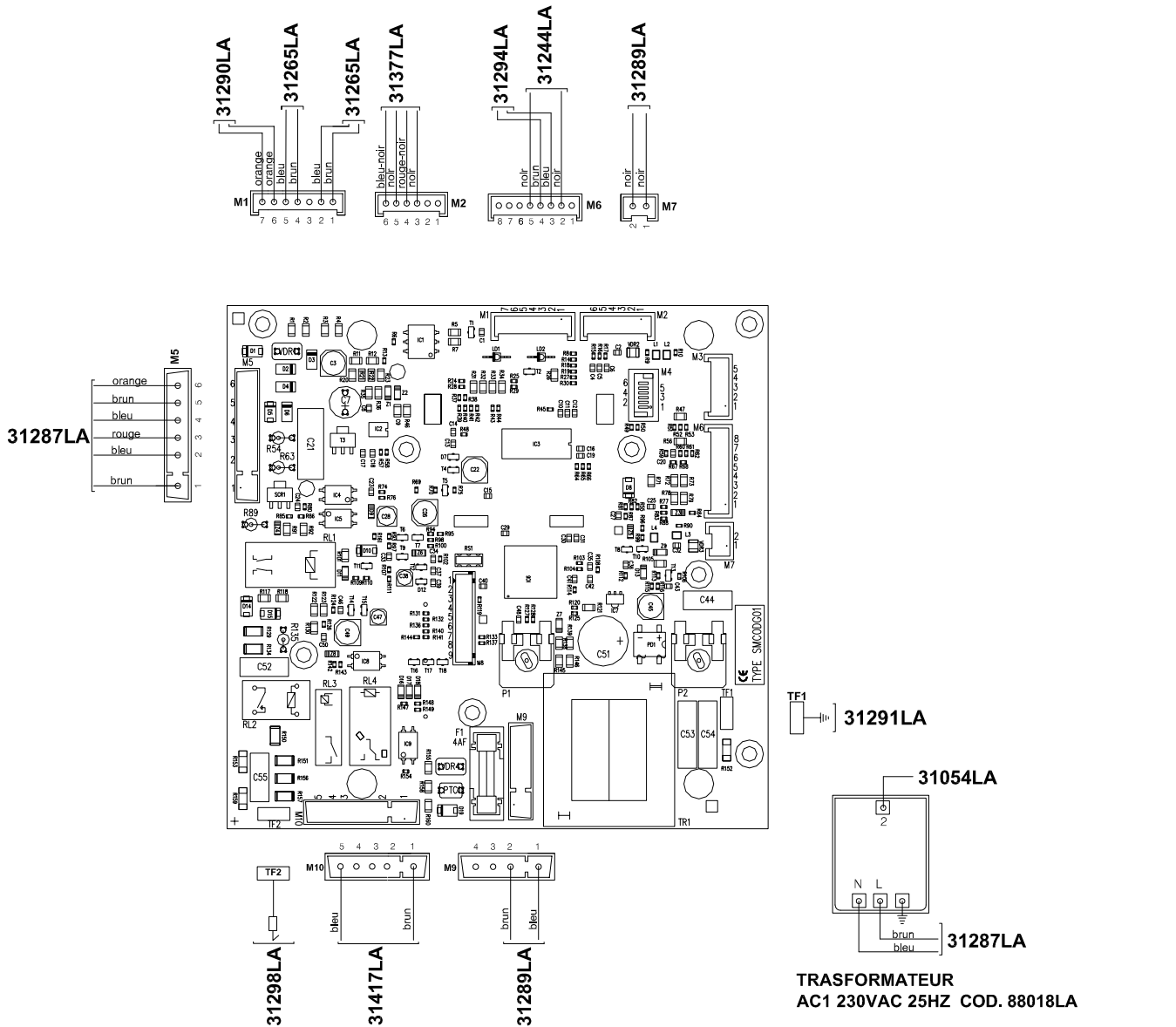

Pos.	Code	Description:	U.M.	Q.Tê
		Object / Description: VUE ECLATEE CHAUDIERE MURALE INSTANTANEE CIRCUIT ELECTRIQUE	Date: 22.09.09	P041A311E101 Methane
		Description: mod. DMC 24 CHAMBRE OUVERTE - ALLUMAGE ELECTRONIQUE	Echelle: —	P041B311E101 G.P.L.
			Boureau: tecnico	Gaz de ville
			Dessiné par:	Aire propan
			Contrôlé par:	Fioul
		Approuvé par:	Fiche n.: B0638_FC2	

LES DONNEES TECHNIQUES ET LES DIMENSIONS NE NOUS ENGAGENT NI L'EMENT, PAR AILLEURS NOTRE SOCIETE SE RESERVE LE DROIT D'APPORTER DES MODIFICATIONS SANS PREAVIS. NOUS DECLINONS EGALEMENT TOUTE RESPONSABILITE POUR LES INEXACTITUDES EVENTUELLES CONTENUES DANS C. TOUS LES DROITS SONT RESERVES. AUCUNE PARTIE DE CE DOCUMENT NE PEUT ETRE REPRODUITE, MEMORISEE DANS DES SYSTEMES D'ARCHIVAGE OU TRANSMISEE SOUS TOUTE FORME OU MOYEN ELECTRONIQUE, MECANIQUE, DE PHOTOCOPIAGE, ENREGISTREMENT OU AUTRES SANS AUTORISATION PREAL.