

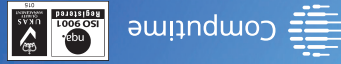

Maintaining a policy of continuous product development SALUS Controls plc reserve the right to change specification, design and materials of products listed in this brochure without prior notice.

SALUS Controls is a member of the Computime Group



www.salus-controls.com

Head Office:

SALUS Controls plc

support@salus-controls.de

FR / NL / DE:

tel: +49 6108 8258515

Dodworth Business Park South,

Whinby Road, Dodworth,

Barnsley S75 3SP, UK

E: sales@salus-tech.com

E: techsupport@salus-tech.com

### Introduction

The SALUS RT310i is a Smart phone controlled programmable thermostat. The RT310i thermostat will switch your heating system on or off, as needed, in accordance with the temperature set by you, locally on the device or remotely using the dedicated app.

### Product Compliance

This product complies with EMC 2014/30/EU, LVD 2014/35/EU, RED 2014/53/EU and RoHS 2011/65/EU. Full text of the EU Declaration of Conformity on www.saluslegal.com (P) 868.0-868.6MHz; <13dBm

### Safety Information

Use in accordance with the regulations. Indoor use only. Keep your equipment completely dry. Disconnect your equipment before cleaning it with a dry towel.

Always isolate the AC Mains supply before installing or working on any components that require 230 VAC 50Hz supply.

### Einleitung

Einleitung Der RT310i ist ein Smartphone geregelter programmierbarer Thermostat. Der RT310 Thermostat kann Ihr Heizsystem nach Bedarf und in Zusammenspiel ihrer eingestellten Temperaturen, an und aus schalten. Entweder lokal am Gerät oder über die App.

### Produktkonformität

Dieses Produkt erfüllt die wesentlichen Anforderungen der EMC 2014/30/EU, LVD 2014/35/EU, RED 2014/53/EU und RoHS 2011/65/EU. Den Vollständigen Text der EU Konformitätserklärung können Sie auf www.saluslegal.com einsehen. (P) 868.0-868.6MHz; <13dBm

### Sicherheitsinformationen

Produkt muss gemäß den gängigen Richtlinien verwendet werden. Nur in Innenräumen verwenden. Halten Sie ihr Gerät trocken. Trennen Sie ihr gerät vom Strom ehe Sie es mit einem trockenen Tuch reinigen.

Das Gerät muss vor der Installation oder Arbeiten an Komponenten, die 230 VAC 50 Hz benötigen, vom Stromnetz getrennt werden.

### Introduction

Le RT310i de SALUS est un thermostat programmable pilotable par votre Smartphone. Le thermostat RT310i activera ou désactivera votre système de chauffage, comme voulu, selon la température que vous aurez choisi, directement sur l'appareil ou à distance via l'Appli.

### Conformité du produit

Ce produit est conforme à la norme EMC 2014/30/EU, LVD 2014/35/EU, RED 2014/53/EU et RoHS 2011/65/EU. Texte complet de la déclaration de conformité de l'UE disponible sur le site www.saluslegal.com (P) 868.0-868.6MHz; <13dBm

### Utilisation des informations sur la sécurité

Conforme aux réglementations. Conçu pour un usage intérieur. Maintenez votre appareil au sec. Débranchez votre appareil avant de le nettoyer avec un chiffon sec.

Toujours couper au préalable l'alimentation électrique générale avant d'installer ou de manipuler n'importe quel élément utilisant une alimentation en 230VAC 50HZ.

### Inleiding

De SALUS RT310i is een per smartphone te bedienen thermostaat. De RT310i thermostaat schakelt uw verwarming aan of uit, naar de gewenste temperatuur. Dat kan met de thermostaat of met de App.

### Productconformiteit

Dit product voldoet aan de richtlijn EMC 2014/30/EU, LVD 2014/35/EU, RED 2014/53/EU en RoHS 2011/65/EU. De volledige EU-conformiteitsverklaring vindt u op www.saluslegal.com (P) 868.0-868.6MHz; <13dBm

### Veiligheidsinformatie

Gebruik in overeenstemming met de voorschriften. Alleen gebruiken in binnenomgevingen. Zorg dat het apparaat helemaal droog blijft. Ontkoppel uw apparaat voordat u het schoonmaakt met een droge handdoek.

Zorg dat er geen stroom op het apparaat met 230 VAC 50Hz staat indien u het installeert of er aan werkt.



The thermostat is pre-set from factory in Manual Mode allowing you to set the desired temperature. This is the default working mode if not connected to the internet during installation.

Der Thermostat ist werkseitig auf manuell eingestellt damit Sie Ihre gewünschte Temperatur einstellen können. Das ist die Werkseinstellung wenn keine Internetverbindung während der Installation besteht.

Le thermostat est pré-réglé en usine en Mode Manuel vous permettant de régler la température de consigne souhaitée. C'est le mode de fonctionnement par défaut s'il n'y a pas de connection durant l'installation.

De thermostaat is voor ingesteld van fabriekinstelling naar handmatige instelling zodat u de gewenste temperatuur kunt kiezen. Dit is een standaard instelling als u er mee werkt zonder internet verbinding.

### Button Functions

### Tasten Funktionen

### Fonctions de bouton

### Knop functies

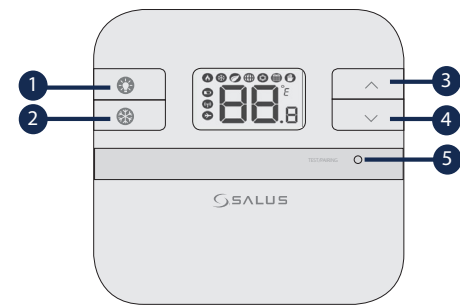

- |  |   |   |
|--|---|---|
| <p>1 Turn on the LCD backlight</p> <p>Schaltet die Hintergrundbeleuchtung ein</p> <p>Allume le rétroéclairage</p> <p>Zet het LCD backlight aan</p> | <p>2 Turn On/Off the Frost Mode</p> <p>Frotschutz An/Aus</p> <p>Active/désactive le Mode Hors-gel</p> <p>Zet aan/uit vorst modus</p>    | <p>3 Increase button</p> <p>Erhöhen Taste</p> <p>Bouton d'augmentation</p> <p>Omhoog knop</p> |
| <p>4 Decrease button</p> <p>Senken Taste</p> <p>Bouton de baisse</p> <p>Omlaag knop</p>  | <p>5 Test Mode/ Pairing Mode</p> <p>Testmodus / Verbindungsmodus</p> <p>Mode Test / Mode Appairage</p> <p>Test modus/ pairing modus</p> |   |

### Installation - Step 1

### Installation - Schritt 1

### Installation - Etape 1

### Installatie - Stap 1

### 1. RXRT510

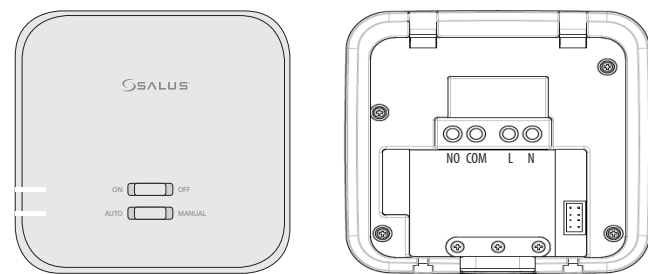

Wire up the receiver according to the diagram and switch it on before inserting the batteries into the thermostat.

Verkabeln Sie den Empfänger gemäß dem Anschlußplan und schalten Sie diesen an ehe sie die Batterien in das Thermostat einlegen.

Câblez le récepteur selon le schéma et allumez le avant de mettre les piles dans le thermostat.

Verbind de ontvanger volgens het schema en schakel het aan voordat u de batterijen in de thermostaat plaatst.

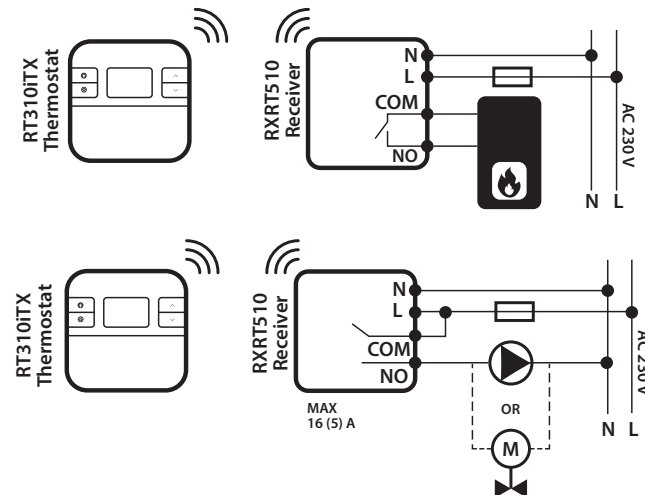

The thermostat and the receiver are pre-paired from factory.

Der Thermostat und Empfänger sind werkseitig bereits verbunden.

Le thermostat et le recepteur sont pre-appairés en usine.

De thermostaat en de ontvanger zijn reeds gepaired in de fabriek.

### Installation - Step 2

### Installation - Schritt 2

### Installation - Etape 2

### Installatie - Stap 2

### 2. RT310iTX

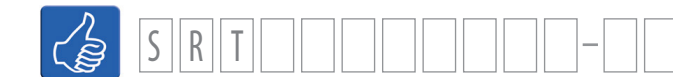
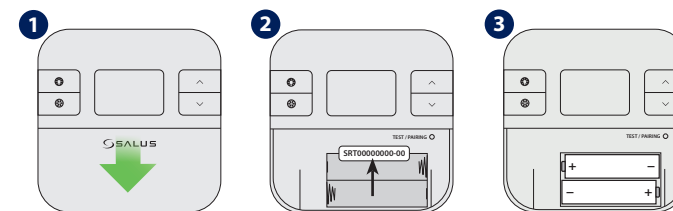

- Before inserting the batteries, please make a note of your SRT number and register your device on the app.
- Ehe Sie die Batterien einlegen notieren Sie sich bitte die SRT Nummer und registrieren Sie Ihr Gerät auf der App.
- Avant d'insérer les piles, merci de noter le numéro de série (SRT) et d'enregistrer votre appareil sur l'Appli.
- Voordat u de batterijen er in stopt, noteer uw SRT nummer en registreer uw apparaat in de App.

### Installation - Step 3

### Installation - Schritt 3

### Installation - Etape 3

### Installatie - Stap 3

### 3. iTG310

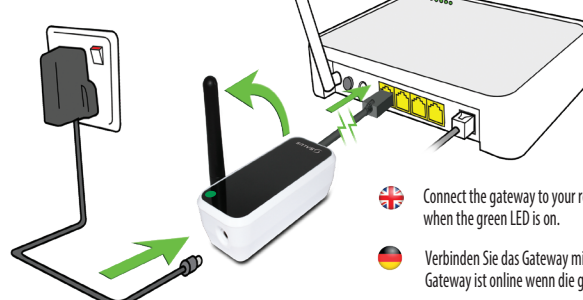

Connectez la passerelle à votre Box. La passerelle est en ligne lorsque le LED vert est allumé.

Connect the gateway to your router. Gateway is online when the green LED is on.

Verbinden Sie das Gateway mit dem Router. Das Gateway ist online wenn die grüne LED leuchtet.

Verbind de gateway met uw router. Gateway is online als het licht groen is.

### Pairing Process

### Verbindungsmodus

### Appairage

### Pairing proces

- Press the button for 3 sec. Wait 9 min or if the red light goes steady, press the pairing button again for 3 sec.
- Drücken sie die Taste für 3 Sek. Warten Sie 9 min oder bis das Rote Licht dauerhaft leuchtet, drücken Sie erneut die Pairing Taste für 3 Sek.
- Pressez le bouton pendant 3 sec. Attendre 9 min. ou si la lumière rouge ne bouge pas, pressez à nouveau le bouton pendant 3 sec.
- Druk de knop 3 seconden in. Wacht 9 minuten of indien het rode lampje brandt, druk de pairing knop nog eens 3 seconden in.

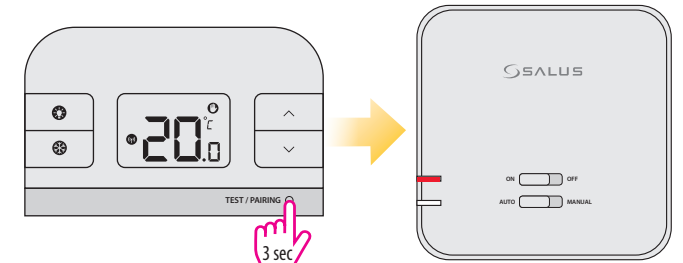
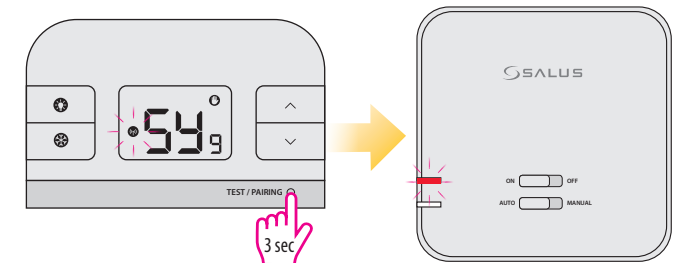

### Testing Process

### Testmodus

### Test

### Test proces

- Press the button once to test the connection. If the devices are paired the ON and AUTO LEDs will both flash. You can wait 9 min for the process to end or can press the button again to stop.
- Drücken Sie die Taste einmal um die Verbindung zu testen. Wenn die Geräte verbunden sind werden die LED bei ON und Auto aufblinken. Sie können 9 Min warten bis der Vorgang beendet ist oder die Taste erneut drücken um zu beenden.
- Pressez le bouton une fois pour tester la connection. Si les appareils sont appairés, les LEDs ON et AUTO vont clignoter tous les deux. Vous pouvez attendre 9 min. que le process s'achève ou vous pouvez presser le bouton à nouveau pour le stopper.
- Druk de knop eenmaal om de verbinding te testen. Indien de apparaten verbonden zijn zal ON en AUTO LEDs knipperen. U kunt 9 minuten wachten of het proces beëindigen door nogmaals op de knop te drukken.

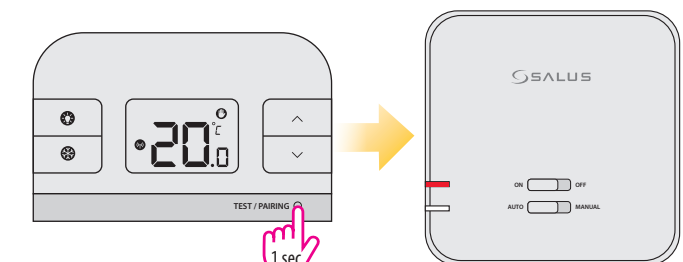
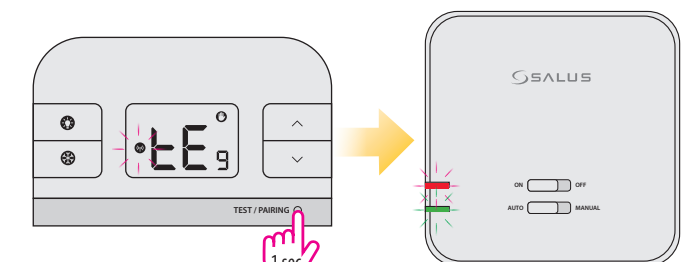

Download the RT310i App, create an account and register your device. Follow the on screen instructions to complete all the steps.  
 Laden Sie Sich die RT310i App herunter, erstellen Sie ein Konto und registrieren ihr Gerät. Folgen Sie den Bildschirmhinweisen um alle Schritte abzuschließen.

Téléchargez l'Appli RT310i, créer un compte et enregistrez votre appareil. Suivre les instructions à l'écran pour exécuter toutes étapes.  
 Download de RT310i, maak een account en registreer uw apparaat. Volg de instructies op het scherm en doorloop alle stappen.

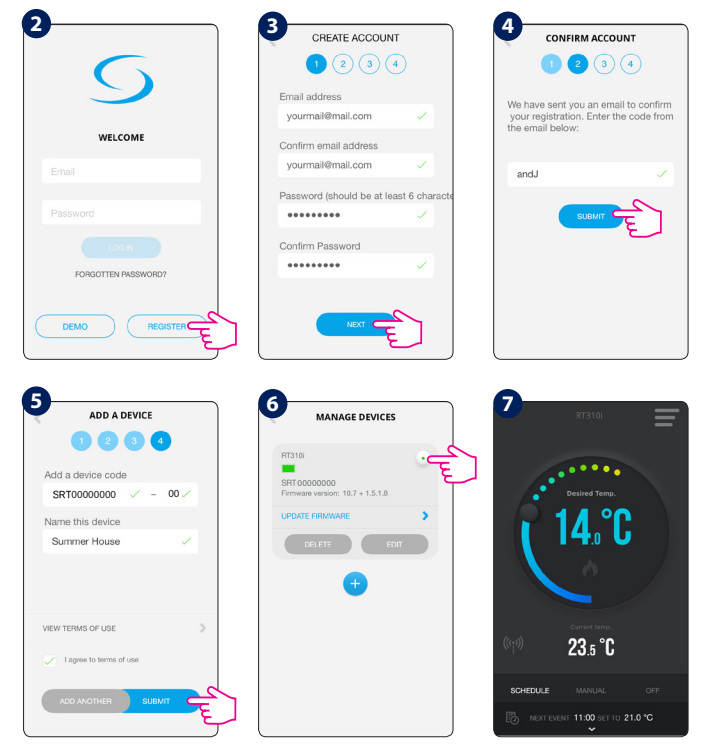

Device Settings Via the App  
 Réglages de l'appareil via l'Appli  
 Geräteeinstellung über die App  
 Apparaat instellingen via de App

Features available only on the App:  

- Temperature format
- Clock format
- Time zone
- Daylight Saving Time
- Heating or Cooling Mode
- Temperature accuracy
- Display tolerance
- Temperature offset
- Schedule/Manual/Off Mode
- Holiday Mode
- Location Mode
- Delay Start

Fonctions disponibles seulement dans l'Appli:  

- Format de Température
- Format d'horloge
- Fuseau horaire
- Mode éco lumière du jour
- Mode chauffage ou refroidissement
- Précision de température
- Affichage de la tolérance
- Ecart de température
- Programmation/Manuel/Eteint
- Mode Vacances
- Mode Emplacement
- Démarrage différé

Funktionen die nur auf der App verfügbar sind:  

- Temperatur Format
- Zeit Format
- Zeitzone
- Sommer/Winterzeit
- Heizen oder Kühlenmodus
- Temperaturgenauigkeit
- Anzeigetoleranz
- Temperaturkalibrierung
- Programm /Manuell /Aus Modus
- Urlaubsmodus
- Ortungsmodus
- Startverzögerung

Toepassingen die alleen op de App beschikbaar zijn:  

- Temperatuur format
- Klok format
- Tijd zone
- Daglicht bespaar tijd
- Verwarmen en koelen modus
- Nauwkeurigheid van de temperatuur
- Tolerantie weergeven
- Compensatie van de temperatuur
- Programma/handmatig/Off Modus
- Vakantie modus
- Locatie modus
- Uitgestelde start

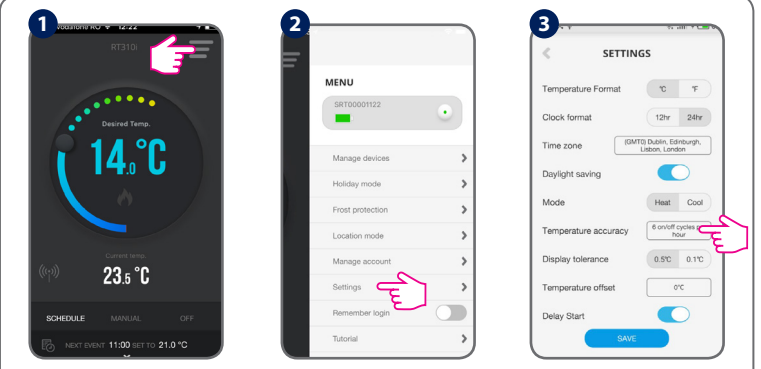

Customize your settings according to your preferences. Time and date will be set automatically once connected to the internet. Set the mode (heat/cool). Heat Mode is used for controlling a heating boiler. Cool Mode is used for controlling a cooling device. In Cool Mode, you can choose temperature accuracy between  $\pm 0.5^\circ\text{C}$  and  $\pm 0.25^\circ\text{C}$ . In Heat Mode, you can select as well between a lower comfort level (6 on/off cycles per hour) and a higher comfort level (9 on/off cycles per hour). Also, in order to calibrate the temperature, you can offset it using a  $\pm 3^\circ\text{C}$  range.

Passen Sie Ihre Einstellung gemäß Ihren Vorlieben an. Datum und Uhrzeit werden automatisch angepasst sobald Sie mit dem Internet verbunden sind. Wählen Sie zwischen Heizen und Kühlen. Heizmodus wird die Steuerung der Heizung verwendet. Kühlmodus wird für die Steuerung einer Kühlanlage verwendet. Im Kühlmodus können Sie eine Temperaturgenauigkeit von  $\pm 0.5^\circ\text{C}$  oder  $\pm 0.25^\circ\text{C}$  auswählen. Im Heizmodus können sie zusätzlich noch niedriges Komfortlevel (6 an/aus Zyklen je Stunde) oder höherem Komfortlevel (9 an/aus Zyklen je Stunde) wählen.

Personnalisez vos paramètres selon vos préférences. L'heure et la date seront réglées automatiquement une fois que vous serez connecté à internet. Réglez le mode (chauffage/refroidissement). Le mode Chauffage permet de contrôler la chaudière. Le mode Refroidissement permet de contrôler le dispositif de refroidissement. En mode Refroidissement, vous pouvez choisir la précision de température entre  $\pm 0,5^\circ\text{C}$  et  $\pm 0,25^\circ\text{C}$ . En mode Chauffage, vous pouvez également sélectionner entre un niveau de confort inférieur (6 cycles d'activation/désactivation par heure) et un niveau de confort supérieur (9 cycles d'activation/désactivation par heure). En outre, vous pouvez décaler la température avec une plage de  $\pm 3^\circ\text{C}$  afin de l'étalonner.

Pas uw instellingen aan volgens uw voorkeuren. Tijd en datum stellen zich automatisch in zodra er internetverbinding is. Het instellen (verwarmen/koelen). Verwarm modus wordt gebruikt voor een verwarmingsboiler. Koel modus wordt gebruikt bij een koelvoorziening. In de koel modus kunt u een temperaturnauwkeurigheid kiezen van  $0.5^\circ\text{C}$  en  $0.25^\circ\text{C}$ . In de verwarmingsmodus kunt u voor een lager comfort niveau kiezen (6 aan/uit momenten per dag) of een hoger comfort niveau (9 aan/uit momenten per dag). Ook, om de temperatuur te calibreren, kunt u het compenseren door  $\pm 3^\circ\text{C}$  te gebruiken.

General Operation  
 Fonctionnement général  
 Allgemeine Bedienung  
 Algemene werking

There are 3 program settings. 1. Schedule (7 days, 5-2 days and 24 hours), 2. Manual and 3. Off.  
 Es gibt 3 Programmeinstellungen. 1. Programm (7Tage, 5-2 Tage und 24Stunden) 2. Manuell und 3. Aus.  
 Il y a 3 modes de réglages. 1. Programmation (7 jours, 5-2 jours et 24 heures) 2. Manuel et 3. Eteint  
 Er zijn 3 programma's beschikbaar 1. programma (7 dagen, 5-2 dagen en 24 uur) 2. handmatig en 3. uit

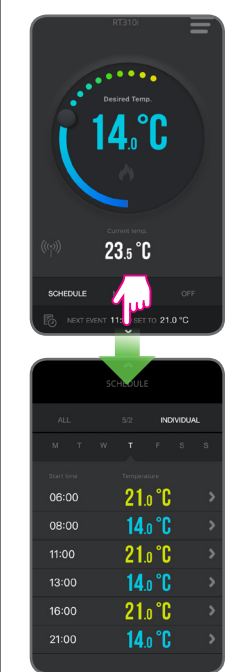

	All	5/2	Individual
	Set one schedule for the entire week (each day the same)	Set a schedule for the working days and for the weekend	Set a daily schedule (each day different)
	Ein Programm für die ganze Woche einstellen (täglich das gleiche)	Programm für Arbeitstage und Wochenende einstellen.	Programm für Einzeltage (jeden Tag unterschiedlich) einstellen
	Régler un programme pour toute la semaine (chaque jour identique)	Régler un programme pour les jours ouvrés et pour le weekend	Régler un programme quotidien (chaque jour différent)
	Programmeer voor de gehele week (elke dag hetzelfde)	Programmeer voor werkdagen en voor het weekend	Programmeer per dag (iedere dag verschillend)

In Manual Mode you will permanently override the schedule. Exit Manual Mode by switching to Schedule or turning off the thermostat.  
 Im manuellen Modus wird das Programm dauerhaft überschrieben. Verlassen Sie den manuellen Modus indem Sie das Programm aktivieren oder Ausschalten.  
 En Mode Manuel, vous gélez le programme. Quittez le mode manuel en basculant sur Programmation ou en éteignant le thermostat.  
 Handmatig kunt u van het programma afwijken. Verlaat handmatig door programma te kiezen of uit te schakelen.

If the internet connection is lost the thermostat will follow the schedule. If it was in Frost Mode you can disable the Frost function from the device and continue following the schedule (see Frost Mode section of the guide).  
 Wenn Sie die Internetverbindung verlieren wird das Thermostat seinem Programm folgen. Wenn dieser im Frostschutz war kann dieses am Gerät deaktiviert werden damit dieser dem Programm wieder folgt (sehen Sie hierzu Frostschutz Modus in der Anleitung).  
 Si la connection internet est interrompue, le thermostat suivra le programme. S'il était en Mode Hors-gel, vous pouvez désactiver la fonction hors-gel et il suivra alors le programme (voir la section Mode Hors-gel dans le guide).  
 Indien er geen internetverbinding is, dan volgt de thermostaat het programma. U kunt de vorst modus verlaten als het daarop staat om het programma te volgen (zie vorst modus in de handleiding).

Frost Mode  
 Le Mode Hors-gel  
 Frostschutz  
 Vorst modus

Frost protection temperature can be set between  $5.0^\circ\text{C}$  and  $9.0^\circ\text{C}$ . To turn on Frost Mode activate Off Mode or Holiday Mode via the App.  
 Temperatur kann zwischen  $5^\circ\text{C}$  bis  $9^\circ\text{C}$  eingestellt werden. Um diesen zu aktivieren wählen Sie Urlaubsmodus oder Aus über die App.  
 La température du Mode Hors-gel peut être réglée entre  $5^\circ\text{C}$  et  $9^\circ\text{C}$ . Pour activer le Mode Hors-gel, activez le Mode Eteint ou Vacances via l'Appli.  
 Vorst protectie temperatuur kan worden gezet tussen  $5.0^\circ\text{C}$  en  $9.0^\circ\text{C}$ . Om de vorst modus te activeren, kies Off modus of vakantie modus via de App.

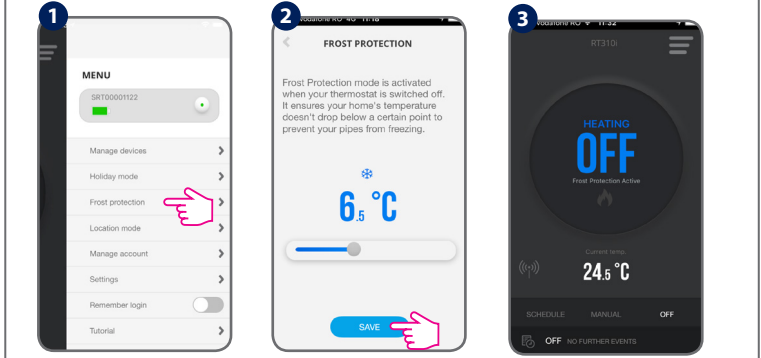

Frost Mode can also be de-activated or activated on the device, by pressing the frost button once.  
 Der Frostschutz kann auch über das Gerät aktiviert und deaktiviert werden, indem sie die Frosttaste einmal betätigen.

Le Mode Hors-gel peut aussi être Désactivé ou Activé sur l'appareil en pressant sur le bouton hors-gel.  
 Vorst modus kan ook worden gedeactiveerd of geactiveerd op het apparaat, door de vorst knop in te drukken.

Holiday Mode  
 Le Mode Vacances  
 Urlaubsmodus  
 Vakantie modus

Select the period for this function. Frost Mode temperature will be activated during this period.  
 Wählen Sie den Zeitraum für diese Funktion aus. Frostschutz wird während diesem Zeitraum aktiviert.  
 Sélectionne la période pour cette fonction. Le Mode Hors-gel sera activé durant cette période.  
 Selecteer de periode voor deze functie. Vorst modus temperatuur wordt geactiveerd gedurende deze periode.

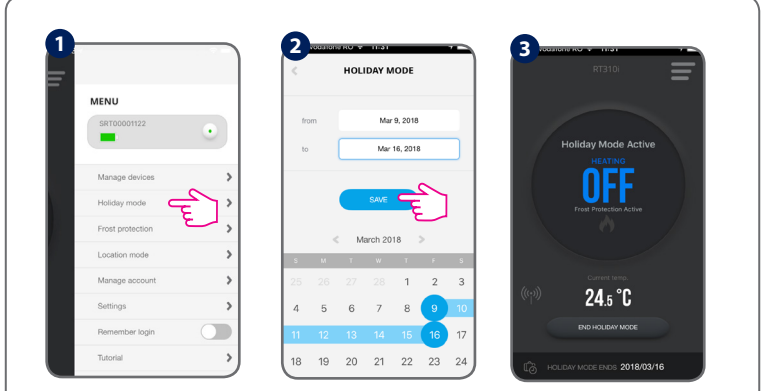

After the Holiday Mode ends, the thermostat will follow the previous setting (Schedule, Manual or Off.)  
 Nachdem der Urlaubsmodus endet wird das Thermostat der vorherigen Einstellung wieder folgen. (Programm, Manuell oder Aus).  
 A la fin de la période du Mode Vacances, le thermostat reprendra le réglage précédent (Programmation, Manuel ou Eteint).  
 Nadat de vakantie modus eindigt, schakelt de thermostaat over op vorig programma (programma, handmatig of uit).

Location Mode  
 Mode Emplacement  
 Ortungsmodus  
 Locatie modus

Location Mode is an automated task designed to change your heating settings according to the current distance from your home.  
 Der Ortungsmodus ist dazu bestimmt Ihrer Einstellung je nach Ihrer Entfernung von ihrem Zuhause anzupassen.  
 Le mode Emplacement est une tâche automatique conçue pour modifier les paramètres de chauffage selon la distance actuelle de votre domicile.  
 Locatie modus is een geautomatiseerde opdracht dat dient om de verwarmingstemperatuur aan te passen obv de afstand van uw woning.

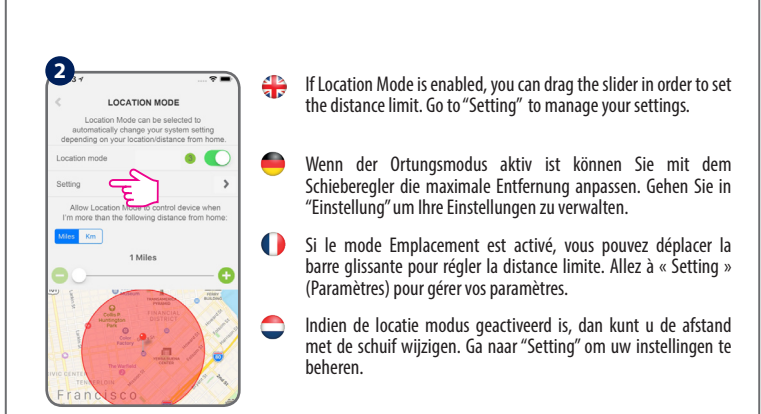

If Location Mode is enabled, you can drag the slider in order to set the distance limit. Go to "Setting" to manage your settings.  
 Wenn der Ortungsmodus aktiv ist können Sie mit dem Schieberegler die maximale Entfernung anpassen. Gehen Sie in "Einstellung" um Ihre Einstellungen zu verwalten.  
 Si le mode Emplacement est activé, vous pouvez déplacer la barre glissante pour régler la distance limite. Allez à « Setting » (Paramètres) pour gérer vos paramètres.  
 Indien de locatie modus geactiveerd is, dan kunt u de afstand met de schuif wijzigen. Ga naar "Setting" om uw instellingen te beheeren.

Select your devices and the actions you want to take place when you leave and return home. Choose "SAVE" to confirm. Your devices will be automatically adjusted to the settings you make.  
 Wählen Sie Ihre Geräte und Aktionen welche ausgeführt werden sollen, wenn Sie von daheim weg gehen und wenn Sie wieder zurück sind. Wählen Sie "SPEICHERN" um dies zu bestätigen. Ihre Geräte übernehmen automatisch diese Einstellungen.  
 Sélectionnez vos appareils et les actions que vous souhaitez activer lorsque vous quittez et revenez à votre domicile. Sélectionnez « SAVE » (Enregistrer) pour confirmer. Vos appareils seront automatiquement réglés selon vos paramètres.  
 Kies de apparaten en de activiteiten die u plaats wilt laten vinden zodra u vertrekt en thuis aan komt. Kies "SAVE" om te bevestigen. Uw apparaten zullen automatisch ingesteld worden zoals u dat wenst.