



easyclim.fr

ESY05020

Pulvérisateur nettoyeur sur batterie



Mode d'emploi

Merci d'avoir acheté des produits Easyclim
Il convient de lire attentivement
le présent manuel avant l'utilisation.

①

②

③

④

⑤

⑥

⑦*

⑧

⑨*

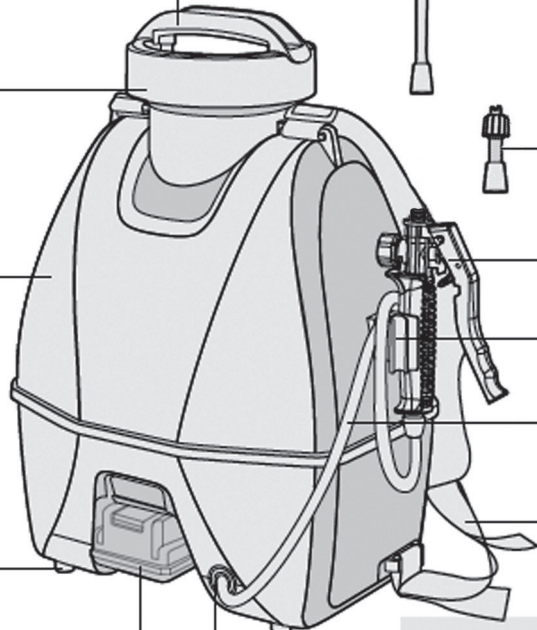
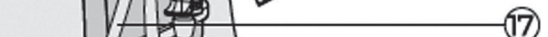
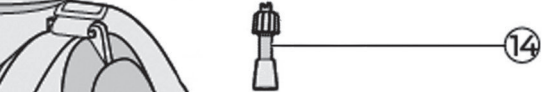
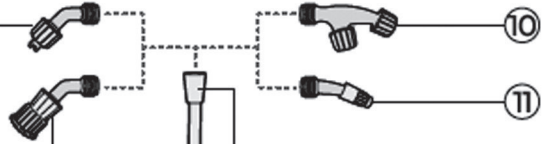

- | | |
|--------------------------|-----------------------|
| 1 Buse jet plat | 10 Double buse |
| 2 Buse de douche | 11 Buse conique |
| 3 Poignée | 12 Raccord |
| 4 Couverture | 13 Lance |
| 5 Corps de cylindre | 14 Buse jet plat |
| 6 Socle | 15 Pistolet |
| 7 Pack batterie | 16 Rack pour pistolet |
| 8 Sortie | 17 Tuyau de sortie |
| 9 Chargeur pack batterie | 18 Sangle |



Avvertissement ! Ce produit est adapté aux produits chimiques nocifs qui peuvent provoquer des lésions personnelles graves en cas d'inhalation ou de contact avec l'utilisateur. L'absence de lecture et le non-respect du présent mode d'emploi avant l'utilisation ou toute utilisation incorrecte du produit peut provoquer une explosion et des lésions graves.

* Les accessoires dépendent des objets réels aléatoires, et nous nous réservons le droit de les modifier.

Procédures opérationnelles

Il convient de suivre ces étapes pour commencer le montage

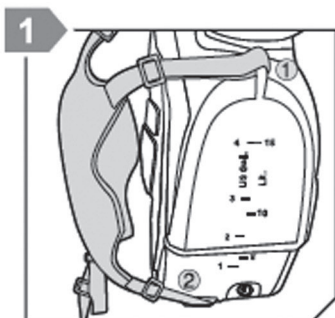

1 - Enlevez les pièces du pulvérisateur du boîtier et fixez la sangle au pulvérisateur (comme indiqué aux points ①, ② sur la figure).

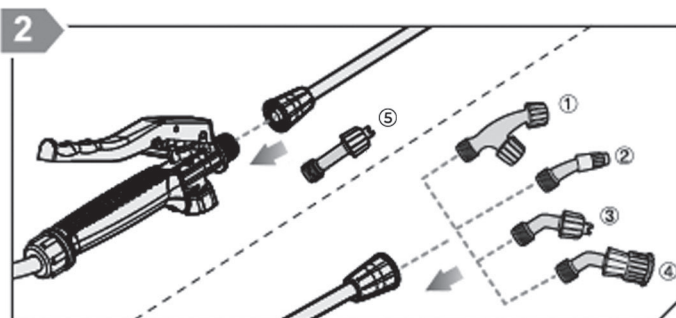

2 - Installez la lance et la buse (une sur quatre) sur la poignée du pistolet
 ① Double buse ; ② Buse conique ;
 ③ Buse de ventilateur ; ④ Buse de douche ;
 ⑤ Vissez la buse directement sur le pistolet.

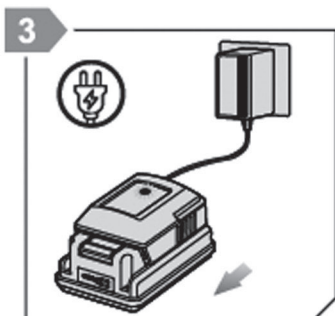

3 - Sortez le pack batterie et chargez-le.

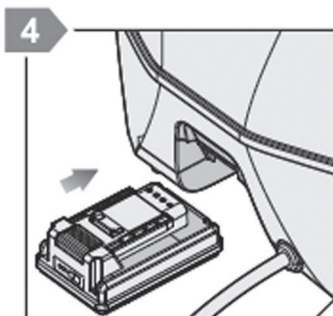

4 - Insérez le pack batterie totalement chargé dans le boîtier.



5 - Testez le vaporisateur avant d'ajouter des produits chimiques.

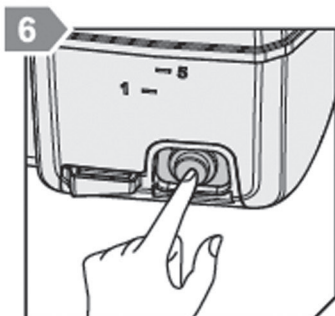

6 - Appuyez sur le bouton d'alimentation

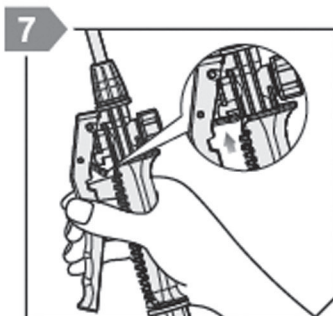

7 - Appuyez sur la gâchette pour démarrer la machine, poussez le système de blocage rouge pour la maintenir enfoncée.

Notes utilisateur

Apprentissage rapide des détails d'utilisation

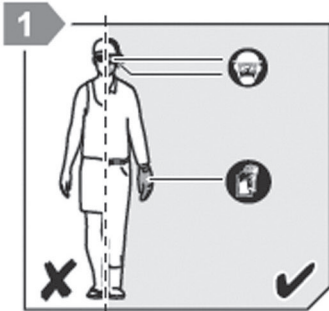

1 - Portez un masque, un casque, des vêtements de protection, des gants étanches et des bottes en caoutchouc pendant l'utilisation.

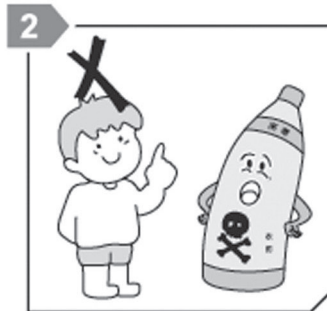

2 - Conservez les pesticides hors de portée des enfants. Jetez les pesticides en respectant strictement les instructions de sécurité fournies par les fabricants de pesticides.

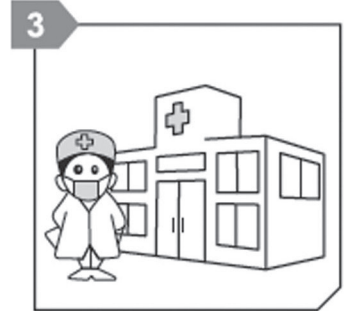

3 - En cas d'inhalation de brouillard toxique, quittez l'environnement toxique dès que possible, et allongez-vous dans une pièce ventilée ; si la peau et la muqueuse sont infectées, lavez-les immédiatement à l'eau claire ; en cas d'ingestion, buvez de l'eau ou de l'eau salée chaude pour provoquer faire vomir et demandez l'avis d'un médecin dès que possible.

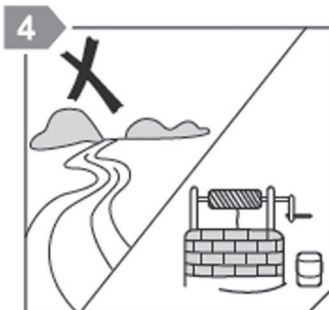

4 - Ne jetez pas le liquide inutilisé dans le sol et ses bordures, et dans les rivières et stockez-le dans une bouteille spéciale pour le rapporter. Récupérez les bouteilles/sacs vides et envoyez-les au fabricant d'origine pour un traitement centralisé.



5 - Les personnes qui sont sujettes à la fatigue, à une maladie ou enceintes, qui souffrent de lésions ou d'allergie aux pesticides ne doivent pas être engagées pour appliquer des pesticides. Ne buvez pas d'alcool tout de suite après le travail.

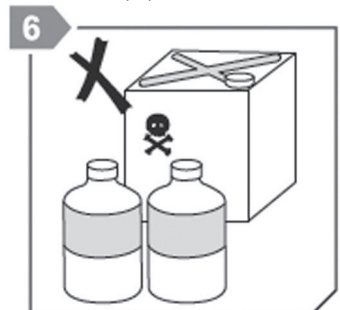

6 - N'utilisez pas de fluide de travail spécial, interdisez strictement l'utilisation de pesticides hautement toxiques et résiduels pour éviter et contrôler les parasites des légumes, melons, arbres fruitiers, thé, plantes médicinales et cultures, et contrôlez strictement la période de récolte sûre après l'application.

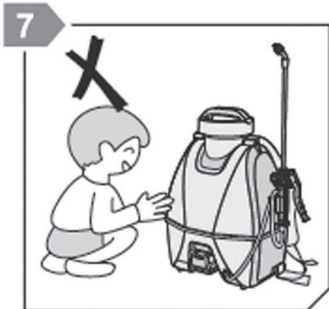

7 - Ne le placez pas dans des endroits publics où il est susceptible de mettre en danger la sécurité publique.

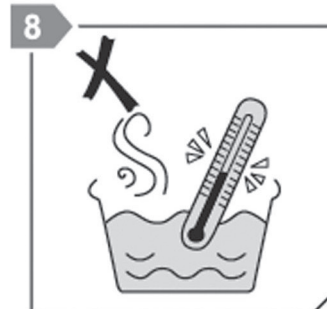

8 - La température de fonctionnement du vaporisateur ne devra pas dépasser 45°, et il ne devra pas être utilisé à une température



9 - Testez le pulvérisateur avec de l'eau la première fois, pour observer s'il y a une fuite à chaque joint et si la pulvérisation s'effectue correctement. Si tout va bien, il peut être utilisé normalement.

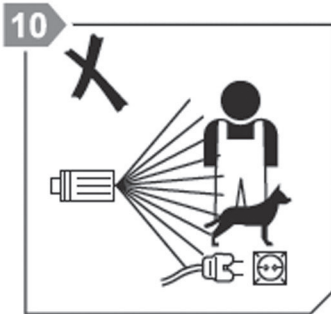

10. Ne vaporisez pas de pesticides contre le vent sur des personnes, des animaux ou des aliments. Ne pointez pas la buse sur un équipement sous tension ou vers la machine elle-même, pour éviter tout risque de court-circuit.



11. Mélangez et diluez le liquide en suivant les instructions et les méthodes de préparation fournies par les fabricants de pesticides, et ne changez pas le rapport de dilution, afin d'éviter tout dommage au corps humain ou aux cultures ou la non-obtention de l'effet de l'application.

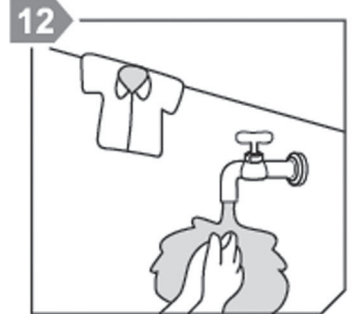

12. Après l'utilisation, changez de vêtements et lavez-vous les mains, le visage et les autres parties exposées. Prenez une douche après avoir utilisé un insecticide et un bactéricide hautement toxique pour garantir la sécurité.

Précautions



Il convient de lire attentivement le présent manuel avant l'utilisation pour apprendre les méthodes de fonctionnement et les spécifications opérationnelles de la machine.

Signes utilisés en illustration

- Tous les diagrammes hiéroglyphiques relatifs au vaporisateur et à ses pièces sont indiqués et illustrés dans le présent manuel.

Danger

Suivez les consignes de sécurité mises en évidence par ce signe pour éviter des lésions personnelles graves ou des dommages aux biens.

Attention

Veuillez noter qu'il existe un risque de dommage à la machine ou à ses composants individuels.

Attention

Seul le pack batterie Easyclim et le chargeur peuvent être utilisés pour cette machine. Les pannes causées par l'utilisation d'autres packs batteries ou chargeurs ne seront pas couvertes par la garantie.

- Évitez d'utiliser le vaporisateur sans eau, ce qui pourrait provoquer des dommages à la pompe.
- Avant la première utilisation, testez le vaporisateur avec de l'eau, pour vous assurer qu'il n'y ait pas de fuite ou une mauvaise pulvérisation.
- La batterie a été chargée avant la livraison. Toutefois, elle se déchargera automatiquement pendant le transport et le stockage. Il est recommandé de la recharger avant la première utilisation.

Pendant le fonctionnement

Danger

N'utilisez pas le vaporisateur à un endroit présentant un danger d'explosion ou d'incendie.

Interdiction

N'utilisez pas le vaporisateur à une température élevée pendant un long moment.

Interdiction

Ne vaporisez pas de pesticides contre le vent sur des personnes, des animaux ou des aliments. Ne pointez pas la buse sur un équipement sous tension ou vers la machine elle-même, pour éviter tout risque de court-circuit.



Interdiction

Ne lavez pas le vaporisateur dans l'eau ou ne mettez pas d'eau dessus.

Interdiction

N'utilisez pas d'acides forts, de bases fortes ou de liquides inflammables

- Maintenez le composant de pistolet fermement dans les deux mains, car il subira un certain recul pendant l'opération.

Interdiction

N'utilisez pas le vaporisateur à une température inférieure à 0°.

Attention



Ne démarrez pas la machine si elle est gelée.
Les dommages liés au gel ne sont pas couverts par la garantie !

Danger

Respectez strictement les consignes de sécurité pour les pesticides.

- Assurez-vous que la base est ferme et sûre.
- Faites fonctionner la machine verticalement.
- Ne couvrez pas la machine ou ne l'utilisez pas dans une pièce mal ventilée.

Après le fonctionnement

-  Coupez la gâchette et l'interrupteur de la machine.
- Nettoyez et séchez le vaporisateur après l'utilisation et avant le stockage afin de prolonger considérablement sa durée de vie utile. De nombreux matériels de vaporisation sècheront et durciront s'ils sont laissés dans le vaporisateur, en bloquant la buse, la vanne d'arrêt et le tuyau.
-  Enlevez le pack batterie quand la machine est sans surveillance.

→ Entretien & Réparation

- Assurez-vous de couper l'interrupteur du vaporisateur et enlevez le pack batterie avant l'entretien, le nettoyage et la réparation.
- Assurez-vous de réparer au point de maintenance agréé par Easyclim et utilisez ses accessoires d'origine.
- En cas d'impossibilité de démarrer ou d'arrêter, de vibrations de la machine, de fluctuations de la pression, de bruit du moteur, de fusible grillé ou d'absence de sortie d'eau, etc, coupez immédiatement l'alimentation et contactez votre distributeur local.
- Les clients n'ont pas le droit de modifier la structure d'origine du produit Easyclim ou la connexion du câble électrique.
- Le joint torique et la rondelle sont des pièces d'usure. La fréquence de remplacement dépend du temps de service, des matériaux de vaporisation utilisés, et du fait que le vaporisateur est nettoyé régulièrement.

- Si la machine est bloquée, dévissez l'écrou sur le tuyau, vérifiez la saleté sur l'écran blanc et nettoyez-le.

Entretien du pack batterie

-  Faites attention à la capacité du pack batterie. Chargez dans les temps si la batterie est faible. En cas de perte de puissance à long terme, le pack batterie sera dans un état dormant.

Charge et stockage de la batterie

- Pour prolonger la durée de vie utile de la batterie, évitez de charger immédiatement après une décharge totale et laissez refroidir le pack batterie pendant quelques minutes.
- Afin d'assurer un fonctionnement à température constante du produit et prolonger le temps de travail et la durée de vie utile de la batterie, évitez de l'utiliser lorsque la surface de la batterie est chaude.

Consignes de sécurité pour la Batterie

- La batterie est un dispositif scellé sans risque pour la sécurité dans des circonstances normales. En cas de fuite de la batterie, ne touchez pas le liquide et prenez les précautions suivantes :
 - Irritation en cas de contact avec la peau. Lavez avec de l'eau et du savon.
 - Irritation respiratoire en cas d'inhalation. Respirez de l'air frais et demandez l'avis d'un médecin.
 - Irritation en cas de contact avec les yeux. Rincez immédiatement les yeux attentivement avec de l'eau pendant au moins 15 minutes et demandez l'avis d'un médecin.
 - Mise au rebut - Contactez le centre de service client Easyclim immédiatement.

Pack batterie recyclé

-  Arrêtez immédiatement d'utiliser le pack batterie.
- Enlevez le pack batterie de la machine.
- Débranchez-le du chargeur.
- Ne jetez pas le pack batterie avec les déchets domestiques. Jetez-le conformément aux lois et réglementations locales.

Garantie

- Easyclim propose une garantie d'un an pour le vaporisateur à batterie au lithium.
- Easyclim appliquera la garantie dans l'une des circonstances suivantes

Toute panne due à des défauts de matériel, de processus ou de conception (l'usure et la mauvaise utilisation ne sont pas couvertes par la garantie).

Il convient de toujours suivre les instructions fournies dans le manuel.

Aucune personne, excepté le personnel de maintenance formé par Easyclim, ne devra tenter ou effectuer des réparations.

Utilisez uniquement des accessoires d'origine.

Il n'y a pas de mauvaise utilisation des produits comme des heurts, une collision ou le gel.



Utilisez uniquement de l'eau sans aucune impureté.

Non utilisé pour la location ou toute autre forme d'utilisation commerciale.





Nettoyez les produits chimiques restant dans le réservoir avant d'expédier le produit. Les dommages causés pendant le transport ne sont pas couverts par la garantie.

- La garantie couvre le remplacement des pièces défectueuses, à l'exclusion de l'emballage et des frais d'affranchissement et de fret.
- La machine sera envoyée à Easyclim ou à son centre de maintenance avec une description de la panne et des spécifications du produit. Les réparations non couvertes par la garantie seront facturées.

Avertissement



-  Ne pas utiliser ce produit pour l'activité prévue tant que le personnel ne porte pas de vêtements de protection.
- Ne vous douchez pas ou ne douchez pas d'autres personnes avec de l'eau pour nettoyer vos vêtements, vos chaussures et vos chaussettes.
- Les enfants ou le personnel non formé ne doivent pas utiliser le vaporisateur.
- Pour assurer la sécurité de l'appareil, utilisez uniquement les pièces fournies ou approuvées par le fabricant.
-  Le tuyau haute pression, le raccord, etc, sont très importants pour la sécurité de l'appareil. Utilisez uniquement le tuyau et le raccord recommandés par le fabricant.
- Ne l'utilisez pas si les pièces importantes de cet appareil tels que le dispositif de sécurité et le pistolet sont endommagés.
-  L'utilisation incorrecte d'un câble de rallonge peut s'avérer dangereuse.
- Si le câble d'alimentation est endommagé, il doit être remplacé par le fabricant et le personnel de maintenance.
- La batterie utilisée pour ce produit peut provoquer un risque d'incendie ou de brûlures chimiques si elle est mal manipulée. Ne la démontez pas, ne la court-circuitiez pas, ne la chauffez à plus de 60°, ou ne la mettez pas dans le feu. Gardez hors de portée des enfants.

Avertissement du pack batterie

-  Ne placez pas la batterie dans l'eau ou ne la mouillez pas. N'utilisez pas la batterie une fois qu'elle a été immergée dans l'eau
-  Ne chargez pas ou n'utilisez pas ou ne stockez pas la batterie sous le feu ou sous une source de chaleur !
- Utilisez le chargeur spécial
-  Ne mettez jamais la batterie dans le feu !
-  Ne court-circuitiez pas les électrodes positive et négative de la batterie par le fil ou d'autres objets ! Ne démontez en aucun cas la batterie !
- N'utilisez pas d'autres éléments que la batterie utilisée pour ce vaporisateur.

- Ne percez pas la batterie avec des objets pointus.
- Ne percez pas la batterie avec des objets pointus. Ne chargez pas la batterie longtemps quand elle n'est pas utilisée. Après une longue période de stockage, la batterie doit être chargée et déchargée de nombreuses fois pour des performances maximales.
- N'écrasez pas ou n'endommagez pas la batterie. Si la batterie est endommagée, ne l'insérez pas dans le chargeur.
- Ne tentez pas de démonter la batterie pour quelque raison que ce soit. N'utilisez pas la batterie ou le chargeur qui a été heurté, qui est tombé, qui a été écrasé ou endommagé de quelque façon que ce soit. La batterie endommagée doit être renvoyée à un centre de recyclage ou de mise au rebut certifié.
- Si la batterie émet une odeur, est chaude, change de couleur ou de forme, ou autre anomalie, arrêtez immédiatement de l'utiliser.
- Attention : le pack batterie doit être chargé et déchargé tous les trois mois lorsqu'elle n'est pas utilisée.

Avertissement du chargeur

-  Le chargeur doit être utilisé uniquement à l'intérieur et il doit être placé dans une zone bien ventilée lorsqu'il charge.
- N'effectuez pas de charge inverse !
- Ne laissez pas les enfants ou des personnes en incapacité toucher, jouer ou utiliser le chargeur !
- Ne laissez pas un personnel non-professionnel ouvrir ou démonter le chargeur !
-  Le chargeur ne peut être utilisé que pour charger la batterie d'origine, et non la batterie de voiture.
- N'exposez pas le chargeur à la pluie ou à la neige.
- Pour réduire le risque d'endommager la prise et le câble électrique, tirez la prise plutôt que le câble électrique lorsque vous débranchez le chargeur.
- Assurez-vous que le câble électrique est dans la bonne position pour éviter de marcher dessus, de l'écraser ou de l'endommager.
- L'utilisation incorrecte du câble de rallonge peut provoquer un risque d'incendie ou de choc électrique.
- N'installez pas le chargeur au mur ou ne le fixez pas de manière permanente à une surface quelle qu'elle soit. Le chargeur est utilisé sur une surface plate et stable (comme un bureau, un établi).
- N'utilisez pas le chargeur si le fil ou la prise est endommagé.e. Remplacez-le immédiatement.
- Si le chargeur est heurté, tombe, ou est endommagé de quelque façon que ce soit, ne l'utilisez pas et envoyez-le à un centre de maintenance agréé.
- Débranchez le chargeur de la prise avant le nettoyage. Cela réduira le risque de choc électrique. L'enlèvement de la batterie ne réduira pas ce risque.
- Ne tentez pas de brancher deux chargeurs ensemble.
- Le chargeur est conçu pour utiliser une alimentation domestique standard (220V). N'essayez pas d'utiliser une autre tension.

Protection de l'environnement

La batterie, déchet électronique recyclable, ou le pack batterie contient des substances susceptibles de polluer l'environnement. Lors de la mise au rebut du produit, ne le mettez pas avec les déchets domestiques ordinaires et envoyez-les au point de récupération des déchets électroniques stipulé par l'état. C'est bon pour l'environnement.

- « Porter une protection oculaire (lunettes ou visière) » ;
- « Porter une protection respiratoire et des vêtements de protection appropriés » ;
- « Lire le manuel d'instructions » ;
- « Éloignez les spectateurs lors de la vaporisation » ;

Nom du produit	Vaporisateur à batterie lithium
Capacité	15L
Modèle	3WBD-15A
Tension nominale	20V DC
Débit	0,9-1,4 L/min
Pression de fonctionnement	1,5-4,5 Bars
Taille de l'emballage	425 X 320 X 530 mm
Puissance nominale	20W
Pack batterie	20v 2Ah
Chargeur	20V 0,4A
Poids	≈4,4 Kg

ESY05020

Pulvérisateur nettoyeur sur batterie

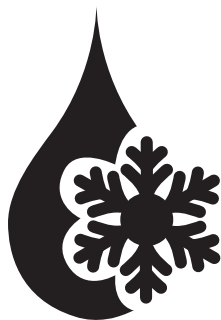

easyclim.fr

3, rue Jules Verne - 33185 LE HAILLAN