

Réf.	Référence	Description	Qté	Tarif	Substitut	Tarif Sub.	Remarques
0	7697432	SONDE TEMPERATURE	1	22,60 €			
0	7697477	SONDE TEMPERATURE	1	22,60 €			
2	7725309	GRILLE PANNEAU AVANT	1	7,80 €			
3	7725311	HELICE	1	14,60 €			
7	7729170	TABLEAU COMPLET	1	426,00 €			
8	7697433	CHAPITEAU	1	16,40 €			
9	7768429	VANNE 4 VOIES	1	68,30 €			
9	7697436	PRESSOSTAT BP	1	5,80 €			
13	7768430	DETENDEUR	1	46,60 €			
13	7697443	BOBINE EXV (CONNECTEUR ROUC	1	22,00 €			
13	7697464	BOBINE EXV (CONNECTEUR BLAN	1	22,00 €			
15	7725307	COMPRESSEUR 35	1	383,00 €			
15	7693692	COMPRESSEUR 50	1	546,00 €			
16	7693675	SELF 50	1	18,10 €			
18	7693619	MOTEUR 50	1	61,00 €			

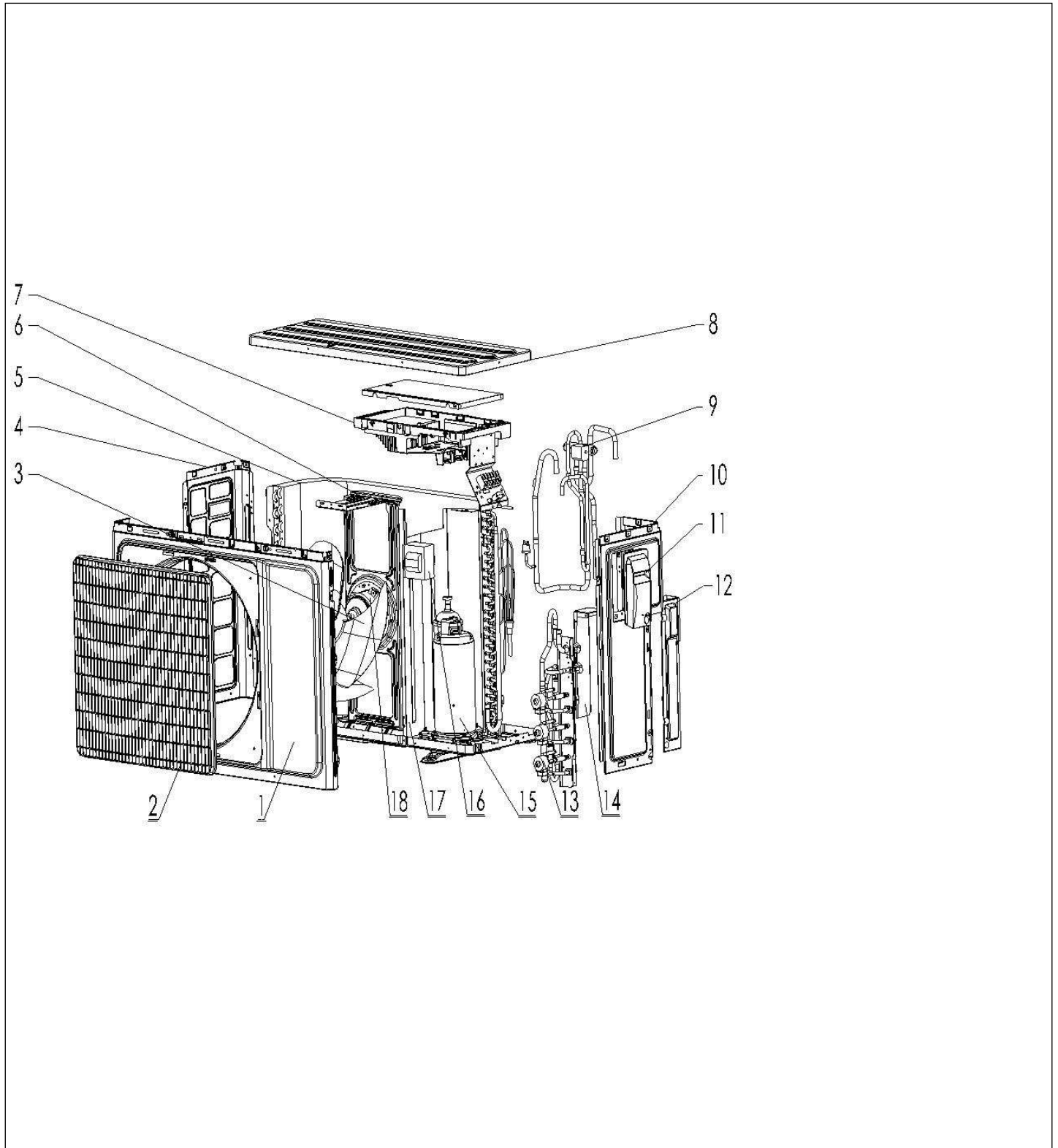



Réf.	Référence	Description	Qté	Tarif	Substitut	Tarif Sub.	Remarques
0	7697478	SONDE TEMPERATURE	1	22,60 €			
0	7697432	SONDE TEMPERATURE	1	22,60 €			
0	7697477	SONDE TEMPERATURE	1	22,60 €			
2	7768366	GRILLE VENTILATEUR	1	10,60 €			
3	7729174	HELICE	1	21,80 €			
4	7697474	PANNEAU LATERAL GAUCHE	1	8,50 €			
7	7729177	TABLEAU COMPLET	1	514,00 €			
7	7769737	CARTE PCB	1	305,00 €			
8	7697479	CHAPITEAU	1	19,50 €			
9	7768057	VANNE 4 VOIES	1	67,30 €			
9	7697436	PRESSOSTAT BP	1	5,80 €			
10	7697481	PANNEAU LATERAL DROIT	1	19,60 €			
11	7697482	TRAPPE	1	2,40 €			
12	7697483	TRAPPE VANNE	1	2,50 €			
13	7768430	DETENDEUR	1	46,60 €			
13	7697443	BOBINE EXV (CONNECTEUR ROUC	1	22,00 €			
13	7697464	BOBINE EXV (CONNECTEUR BLAN	1	22,00 €			
13	7697485	BOBINE EXV (CONNECTEUR BLEU,	1	22,00 €			
15	7729200	COMPRESSEUR	1	499,00 €			MUSE 60
15	7697486	COMPRESSEUR	1	893,00 €			MUSE 80
16	7693676	SELF 70	1	18,10 €			
16	7697487	RESISTANCE	1	79,60 €			
18	7697489	MOTEUR	1	116,00 €			

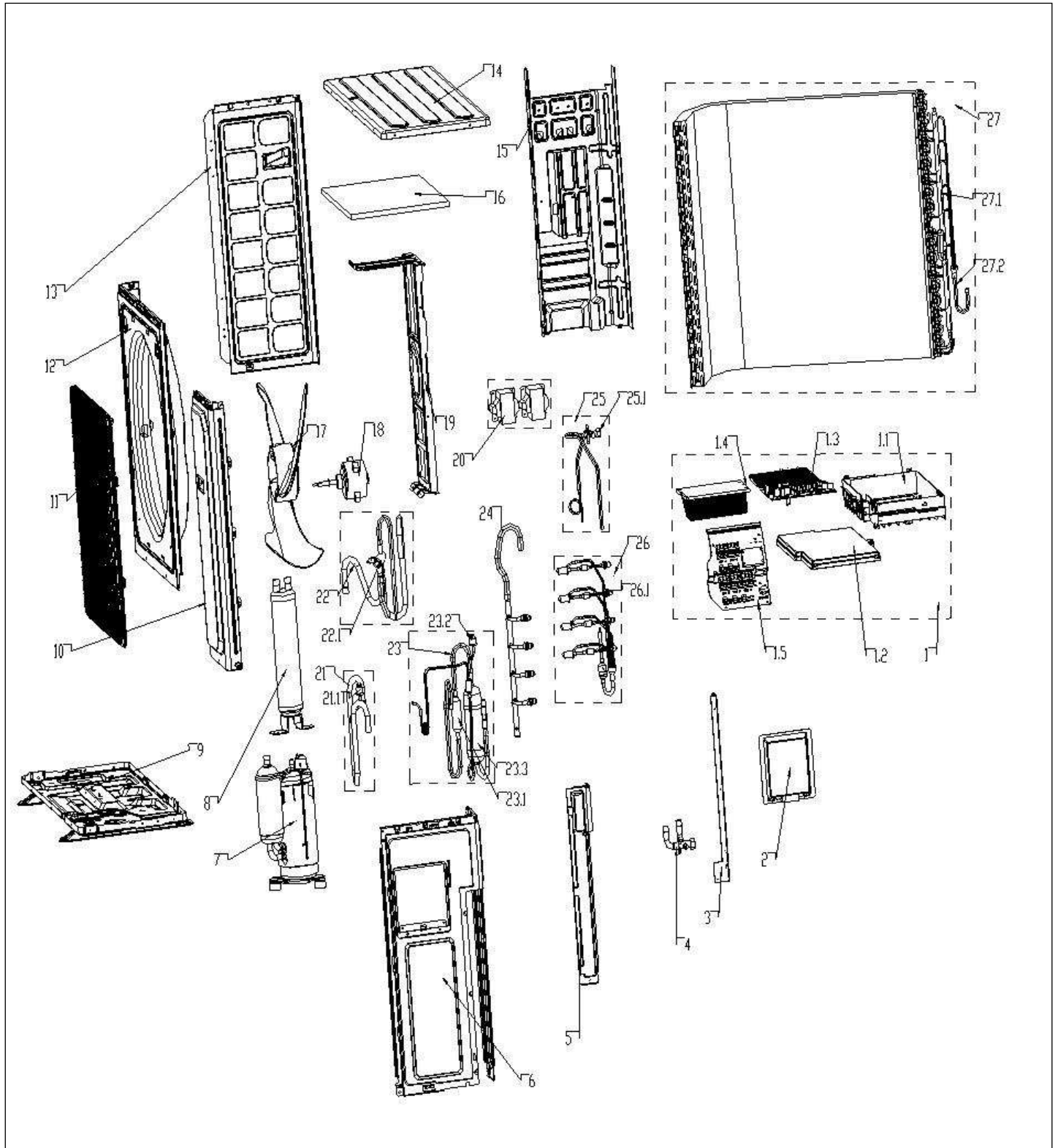

Pièces détachées

Vue Principale

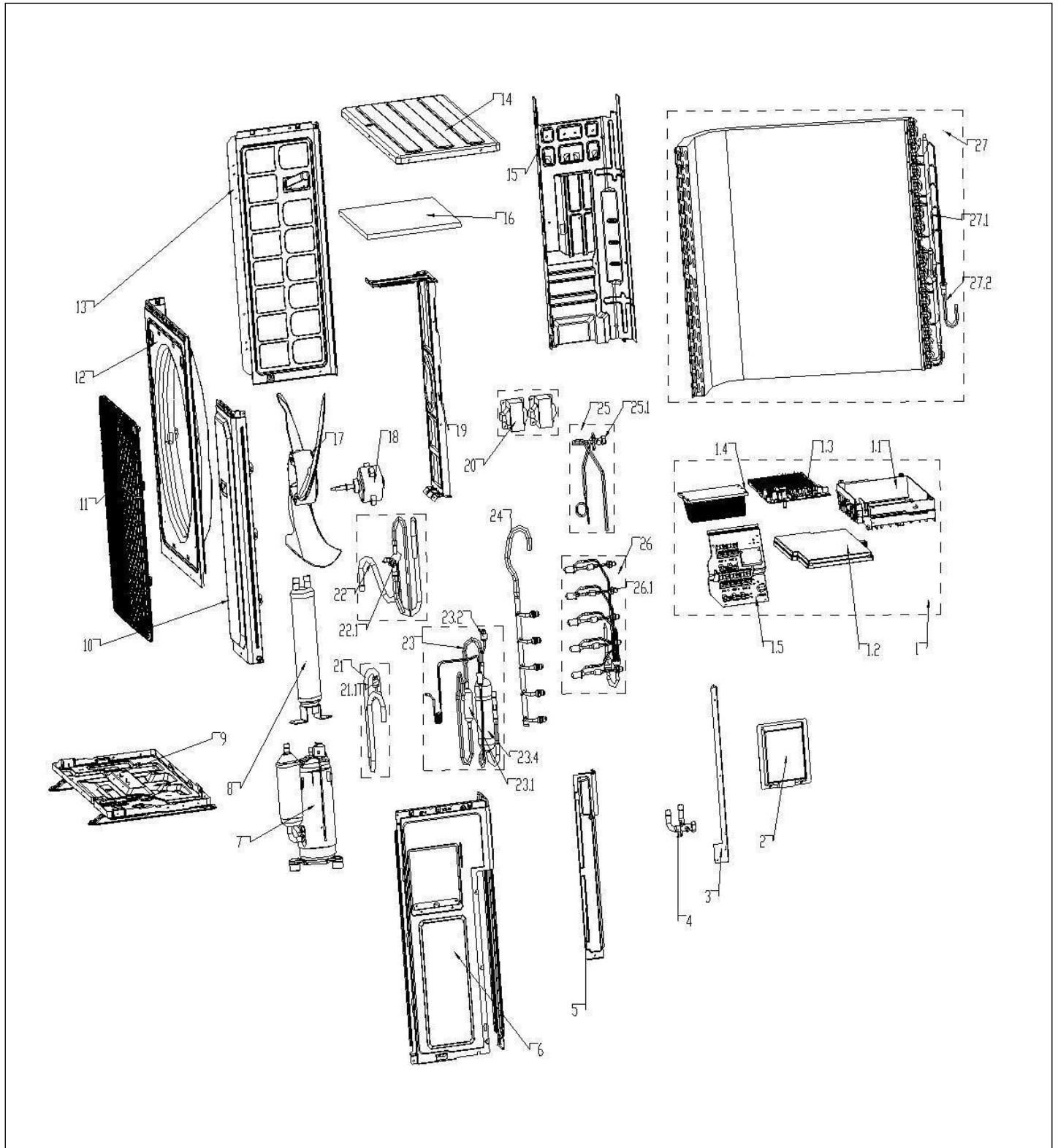

Réf.	Référence	Description	Qté	Tarif	Substitut	Tarif Sub.	Remarques
0	7768373	SONDE TEMPERATURE GAS + FLU	1	41,10 €			
0	7768374	SONDE TEMPERATURE GAS + FLU	1	6,20 €			
0	7697432	SONDE TEMPERATURE	1	22,60 €			
1	7729201	TABLEROU COMPLET	1	955,00 €			
1.2	7768367	CARTE PRINCIPALE	1	1211,00 €			
1.3	7768368	CARTE PCB	1	665,00 €			
1.3	7768369	CARTE MODULE	1	777,00 €			
2	7697482	TRAPPE	1	2,40 €			
3	7725258	SUPPORT VANNE	1	2,70 €			
7	7727063	COMPRESSEUR	1	894,00 €			
8	7726975	BOUEILLE SEPARATEUR	1	52,80 €			
10	7726977	PANNEAU AVANT DROIT	1	28,90 €			
11	7726978	GRILLE VENTILATEUR	1	20,40 €			
12	7726979	PANNEAU AVANT	1	57,40 €			
14	7727044	CHAPITEAU	1	40,00 €			
17	7727040	HELICE	1	32,20 €			
18	7727041	MOTEUR	1	292,00 €			
19	7727043	SUPPORT MOTEUR	1	24,60 €			
20	7693676	SELF 70	1	18,10 €			
21.1	7729208	PRESSOSTAT BP	1	9,00 €			
22	7768082	VANNE 4 VOIES	1	76,60 €			
23.2	7768085	PRESSOSTAT HP	1	10,20 €			
23.3	7727053	BOUEILLE SEPARATEUR	1	51,40 €			
26.1	7697442	EXV CORPS	1	23,40 €			
26.1	7697443	BOBINE EXV (CONNECTEUR ROUC	1	22,00 €			
26.1	7768372	BOBINE EXV (CONNECTEUR NOIR)	1	35,20 €			
26.1	7697464	BOBINE EXV (CONNECTEUR BLAN	1	22,00 €			
26.1	7697485	BOBINE EXV (CONNECTEUR BLEU)	1	22,00 €			



Réf.	Référence	Description	Qté	Tarif	Substitut	Tarif Sub.	Remarques
0	7768373	SONDE TEMPERATURE GAS + FLU	1	41,10 €			
0	7768374	SONDE TEMPERATURE GAS + FLU	1	6,20 €			
0	7768344	SONDE TEMPERATURE GAS + FLU	1	7,40 €			
0	7697432	SONDE TEMPERATURE	1	22,60 €			
1.2	7729201	TABLEAU COMPLET	1	955,00 €			
1.3	7768368	CARTE PCB	1	665,00 €			
1.3	7768369	CARTE MODULE	1	777,00 €			
2	7697482	TRAPPE	1	2,40 €			
3	7725258	SUPPORT VANNE	1	2,70 €			
7	7727063	COMPRESSEUR	1	894,00 €			
8	7726975	BOUTEILLE SEPARATEUR	1	52,80 €			
10	7726977	PANNEAU AVANT DROIT	1	28,90 €			
11	7726978	GRILLE VENTILATEUR	1	20,40 €			
12	7726979	PANNEAU AVANT	1	57,40 €			
14	7727044	CHAPITEAU	1	40,00 €			
17	7727040	HELICE	1	32,20 €			
18	7727041	MOTEUR	1	292,00 €			
19	7727043	SUPPORT MOTEUR	1	24,60 €			
20	7697487	RESISTANCE	1	79,60 €			
21.1	7729208	PRESSOSTAT BP	1	9,00 €			
22	7768082	VANNE 4 VOIES	1	76,60 €			
23.2	7729212	PRESSOSTAT HP	1	8,40 €			
23.4	7727053	BOUTEILLE SEPARATEUR	1	51,40 €			
26.1	7697442	EXV CORPS	1	23,40 €			
26.1	7697485	BOBINE EXV (CONNECTEUR BLEU)	1	22,00 €			
26.1	7697464	BOBINE EXV (CONNECTEUR BLAN)	1	22,00 €			
26.1	7768372	BOBINE EXV (CONNECTEUR NOIR)	1	35,20 €			
26.1	7768370	BOBINE EXV (CONNECTEUR)	1	35,20 €			
26.1	7697443	BOBINE EXV (CONNECTEUR ROUC	1	22,00 €			