

MS 24 MI PLUS / MS 24 MI PLUS VMC

Réf.	Référence	Description	Qté	Tarif	Substitut	Tarif Sub.	Remarques
0	JJD71004	CLIP PRESSOSTAT MANQUE EAU I		1,00 €			[To Translat = ]
0	JJD00841	PONT THERMOSTAT D'AMBIANCE		1,00 €			[To Translat = ]
0	JJD00841	CABLE ALIMENTATION ELECTRIQL		3,40 €			[To Translat = ]
0	JJD00841	CABLE MISE A LA TERRE		1,00 €			[To Translat = ]
0	JJD00851	FAISC.24V SONDE CH-THERMOST.		8,55 €			[To Translat = ]
0	JJD00851	FAISC.24V BOB.VG-PRESS.MANQ.E		9,30 €			[To Translat = ]
0	JJD72175	FAISCEAU 230V VG-MOT.V3V-CIRC		17,30 €			[To Translat = ]
0	JJD72190	FAISCEAU 230V VG-MOT.V3V-CIRC		18,50 €			[To Translat = ]
A	JJD71039	GRUPE HYDRAULIQUE CPL MI (1.	1	215,00 €			
B	JJD71039	GRUPE HYDRAULIQUE CPL MI (1.	1	215,00 €			
0	710493600	PURGEUR CIRCULATEUR GRUNDF	1	24,80 €			
0	710139500	PURGEUR CIRCULATEUR WILO	1	15,00 €			
2	JJD71070	PANNEAU LATERAL GAUCHE	1	28,50 €			
3	JJD71070	PANNEAU LATERAL DROIT		29,30 €			
4	JJD00063	PANNEAU AVANT		18,20 €			
5	JJD00511	TRAVERSE PANNEAU ARRIERE D'/		2,05 €			
21	JJD00540	JOINT VASE/DISCONNECTEUR 6,1)		1,00 €			
27	JJD00569	PANNEAU ARRIERE CHAMBRE COI		27,30 €			
28	JJD00521	ISOLATION LATERALE FOYER		1,50 €			
29	JJD00521	ISOLATION ARRIERE FOYER		4,10 €			
30	JJD00521	ISOLATION AVANT FOYER		4,00 €			
31	JJD00061	PANNEAU AVANT FOYER		7,85 €			
32	JJD00567	ECHANGEUR CHAUFFAGE		149,00 €			
33	JJD71096	JOINT 21,5X3 EP70 TFL		1,00 €			
34	JJD00511	CLIP DE FIXATION TUBE DEPART		1,25 €			
35	JJD00569	VASE EXPANSION RECT. 6L		59,00 €			
36	JJD00569	FLEXIBLE VASE D'EXPANSION MI		6,30 €			
41	JJD00566	BRULEUR 13 BECS		19,50 €			
43	JJD00569	NOURRICE+INJECTEUR 1.18 GN CI		17,10 €			
44	JJD00566	KIT INJECTEURS GAZ NATUREL CH		3,65 €			
44	JJD00568	KIT INJECTEURS PROPANE		4,10 €			
45	JJD00540	JOINT NOURRICE-RACCORD		1,00 €			
46	JJD00565	RACCORD NOURRICE		6,50 €			
59	JJD71043	CABLE ALLUMAGE + RESIST.LG. 2€		1,05 €			
61	JJD00540	PROTECTION ELECTRODE		1,00 €			
63	JJD00842	ELECTRODE ALLUMAGE + IONISAT		2,50 €			
70	JJD00569	TUBE RETOUR ECHANGEUR MI CH		14,30 €			
72	JJD72218	CIRCULATEUR UMP 15-60 6M AVEC		194,00 €			
76	JJD00568	ECHANGEUR A PLAQUES (14 PLAC		50,40 €			
77	JJD00540	JOINT ECHANGEUR A PLAQUES		1,00 €			
81	JJD71010	ENS. FILTRE ECS+TURBINE+LIMITI		23,10 €			
81	JJD71011	FILTRE ECS+TURBINE+LIMITEUR L		19,20 €			
90	JJD71004	ROBINET DE REMPLISSAGE			7692261	12,50 €	
91	JJD71004	ROBINET DE VIDANGE MI		3,50 €			
92	JJD71007	SOUPAPE DE SECURITE 3 BAR MI		7,75 €			

**MS 24 MI PLUS / MS 24 MI PLUS VMC**

98	JJD71004	TUBE BY-PASS MI	6,95 €		
113	JJD71004	CLAPET ANTI-RETOUR BY-PASS M	7,95 €		
114	JJD71004	JOINT TORIQUE D.15,54X2,62	1,00 €		
120	JJD72140	INSERT VALVE 3 VOIES	29,10 €		
122	JJD71004	JOINT TORIQUE D.23,47X2,62	1,00 €		
128	JJD71004	JOINT TORIQUE D.8,9X1,9	1,00 €		
131	JJD72130	SONDE NTC	5,75 €		
132	JJD71004	JOINT TORIQUE D.11,91X2,62OR11	1,05 €		
134	JJD00521	DIAPHRAGME GAZ D.5,5mm	4,30 €		
135	JJD00995	THERMOSTAT DE SECURITE 105°C	2,95 €		
136	JJD00569	TUBE DEPART ECHANGEUR MI	15,00 €		
137	JJD71039	TUBE VANNE GAZ-NOURRICE CH	10,00 €		
138	JJD00540	JOINT TORIQUE 22,22X2,62	1,00 €		
139	JJD00520	TUBE ARRIVEE GAZ	7,60 €		
140	JJD00565	VANNE GAZ (SIT 845 SIGMA)	67,90 €		
147	JJD00569	PANNEAU INFERIEUR GROUPE HY	8,15 €		
151	JJD00063	COUVERCLE ARRIERE TABLEAU	4,10 €		
152	JJD71039	COUVERCLE AVANT TABLEAU	10,00 €		
154	JJD71105	CARTE ELECTRONIQUE SM11472		JJJ0057024	88,40 €
162	JJD71039	ENJOLIVEUR DE DIETRICH	7,25 €		
166	JJD00568	BARRETTE CONNEXION 5 POLES	4,20 €		
169	JJD00892	MANOMETRE D.40 MI	9,50 €		
174	JJD00062	CLAVIER ELASTOMERE 3 ET 4 BOL	3,50 €		
234	JJD71079	TUBE DISCONNECTEUR	25,20 €		
236	JJD71087	DISCONNECTEUR+JTS+TUBES MS	80,40 €		
241	JJD71039	ANTIREFOULEUR	44,90 €		
242	JJD00061	THERMOSTAT ANTIREFOULEUR 70	3,75 €		
242	JJD71054	THERMOSTAT ANTIREFOULEUR 50	2,95 €		VMC
336	JJD71004	CLIP FIXATION MOTEUR VANNE 3 V	1,40 €		
337	JJD71004	MOTEUR VANNE 3 VOIES MI	19,00 €		
340	JJD72138	PRESSOSTAT CHAUFFAGE	5,60 €		
363	JJD71004	JOINT TORIQUE D.17,96X2,62	1,00 €		
373	JJD71004	FILTRE CHAUFFAGE	1,90 €		
449	JJD00564	CLAPET ANTI-RETOUR DISCONNECTEUR	6,50 €		
511	JJD00540	JOINT TORIQUE D.17,86X2,62 EPDM	1,00 €		
528	JJD00843	SONDE DEPART CHAUFFAGE	4,30 €		
600	JJD71004	CLIP PLAT D.18MM SOUPAPE	1,00 €		
622	JJD71079	TUBE DISCONNECTEUR / CHAUFFAGE	18,00 €		
624	JJD71097	CAPTEUR EFFET HALL	12,50 €		VMC
675	JJD71004	DOUBLE VERROUIL.RESSORT PLAT	1,90 €		
692	JJD00511	CLIP ECHANGEUR CHAUFFAGE	1,05 €		
693	JJD00511	PLAQUE PROTECTION TABLEAU D		710471300	Nous consulter ...
763	JJD71004	RESSORT PLAT D.12mm	1,00 €		
764	JJD71004	EPINGLE EN U D.3mm	1,40 €		
765	JJD71004	JOINT TORIQUE D.9,19X2,62mm	1,00 €		
767	JJD71004	VIS ECHANGEUR A PLAQUES	1,00 €		
804	JJD71039	GROUPE HYDRAULIQUE CPL MI (1.0)	215,00 €		
806	JJD00511	RESSORT D.10mm	1,00 €		

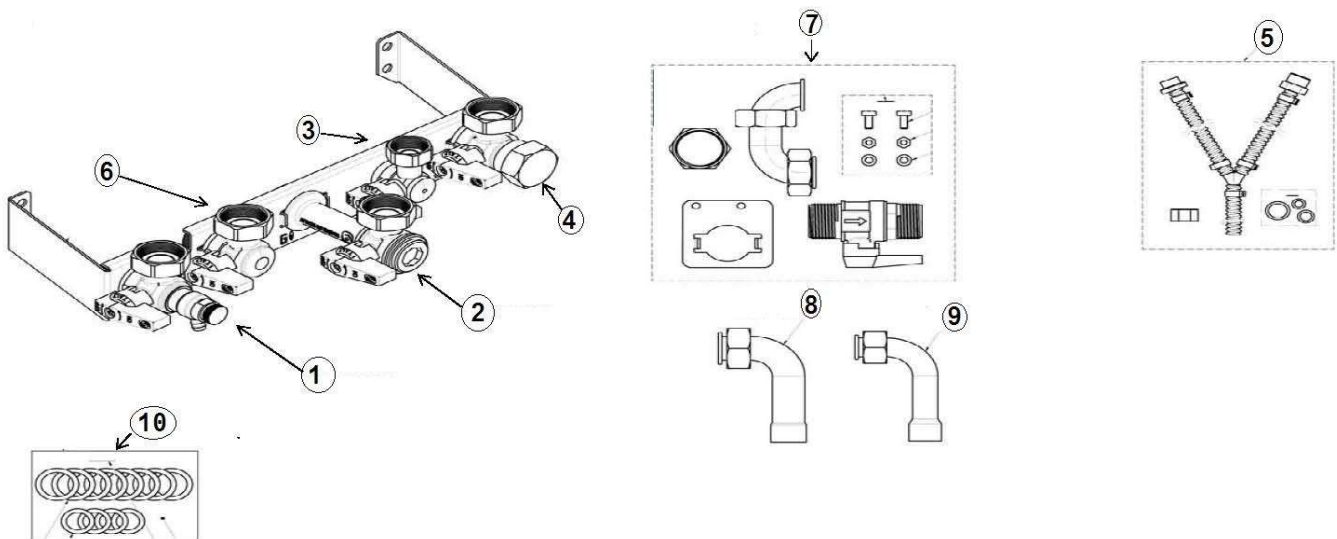

MS 24 MI PLUS / MS 24 MI PLUS VMC

Réf.	Référenc	Description	Qté	Tarif	Substitut	Tarif Sub.	Remarques
1	JJD71045	ROBINET DEPART CHAUFFAGE	1	19,50 €			
2	JJD71037	ROBINET GAZ	1	18,80 €			
3	JJD71022	ROBINET ENTREE SANITAIRE G1/2	1	11,50 €			
4	JJD71007	ROBINET RETOUR CHAUFFAGE	1	14,80 €			
5	JJD71046	TUYAU EVACUATION CONDENSAT	1		7647520	18,40 €	
6	JJD71039	ROBINET CHAUFFAGE/BALLON	1	20,80 €			
7	JJD71066	ROBINET EXTERIEUR	1	22,10 €			
8	JJD71040	TUBE D.18mm	1	5,00 €			
9	JJD71040	TUBE D.14mm	1	3,90 €			
10	JJD00363	KIT JOINTS	1	1,60 €			

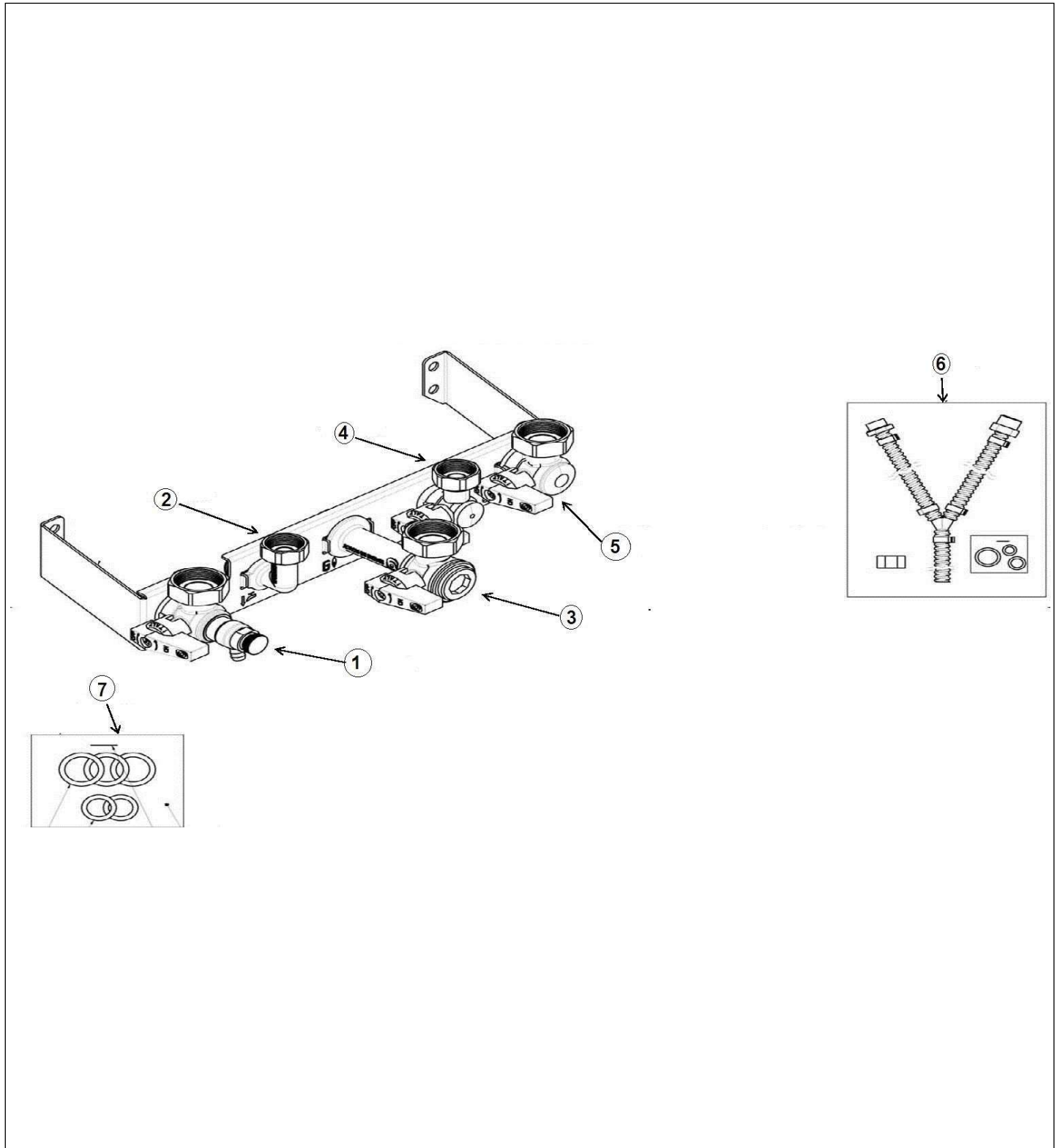

MS 24 MI PLUS / MS 24 MI PLUS VMC

Réf.	Référenc	Description	Qté	Tarif	Substitut	Tarif Sub.	Remarques
0	JJJ005210	BOUCHON 3/4"	1	5,10 €			
1	JJD71045	ROBINET DEPART CHAUFFAGE	1	19,50 €			
2	JJD71007	COUDE DEPART ECS	1	5,60 €			
3	JJD71037	ROBINET GAZ	1	18,80 €			
4	JJD71022	ROBINET ENTREE SANITAIRE G1/2	1	11,50 €			
5	JJD71007	ROBINET RETOUR CHAUFFAGE	1	14,80 €			
6	JJD71046	TUYAU EVACUATION CONDENSAT	1		7647520	18,40 €	
7	JJD71035	KIT JOINTS	1	1,00 €			

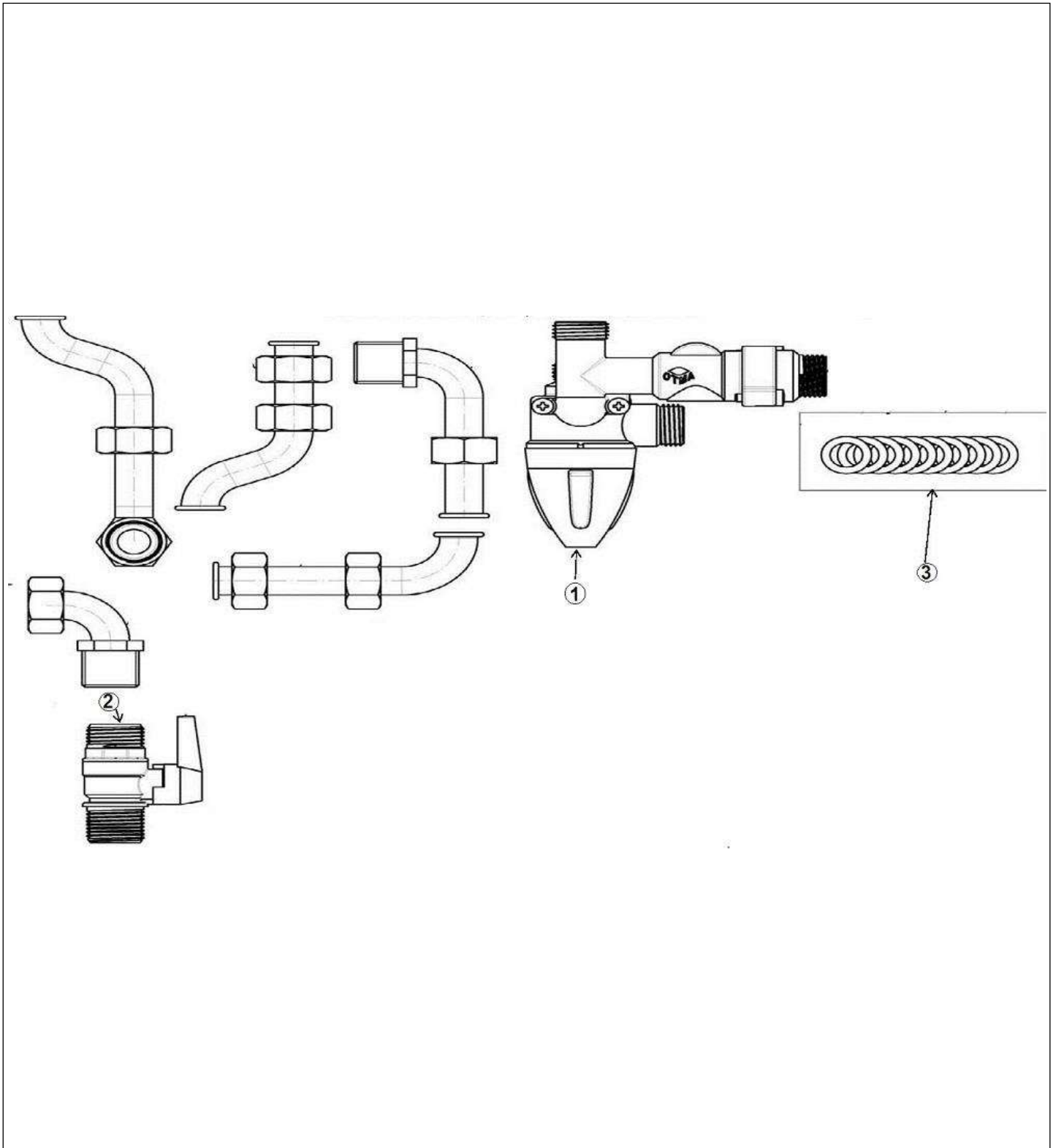



MS 24 MI PLUS / MS 24 MI PLUS VMC

Réf.	Référenc	Description	Qté	Tarif	Substitut	Tarif Sub.	Remarques
1	JJD00569	VALVE MITIGEUR	1	164,00 €			
2	JJD00362	ROBINET G1/2"	1	12,50 €			
3	JJD00362	KIT JOINTS	1	1,15 €			

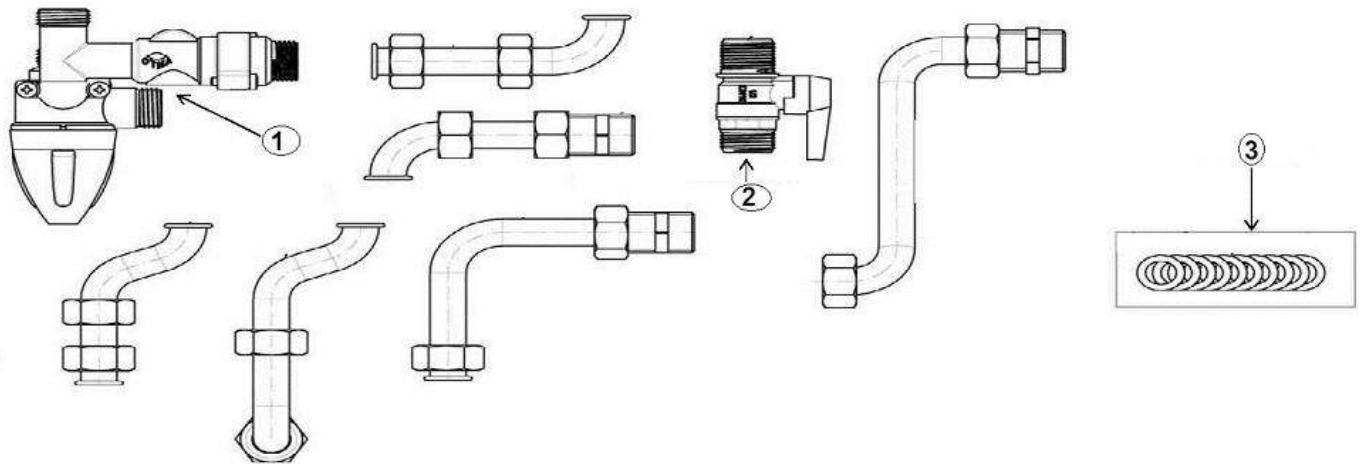

MS 24 MI PLUS / MS 24 MI PLUS VMC

Réf.	Référenc	Description	Qté	Tarif	Substitut	Tarif Sub.	Remarques
1	JJD00569	VALVE MITIGEUR	1	164,00 €			
2	JJD00362	ROBINET G1/2"	1	12,50 €			
3	JJD00362	KIT JOINTS	1	1,15 €			

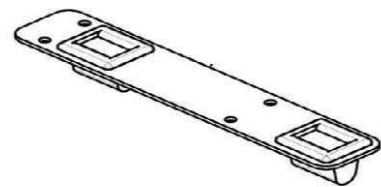
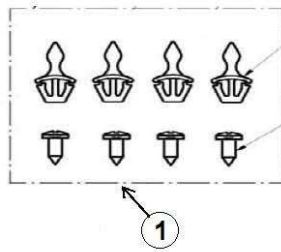
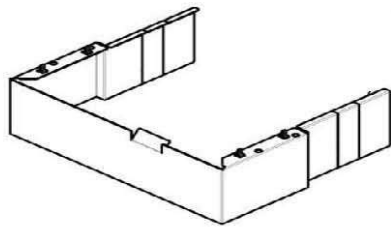

Tab 5

MS 24 MI PLUS / MS 24 MI PLUS VMC

Réf.	Référenc	Description	Qté	Tarif	Substitut	Tarif Sub.	Remarques
1	JJD71055	KIT CLIPS	1	1,25 €			